

# khemia

Bulletin trimestriel des Croquants et Sympathisants  
de Sidi-bel-Abbès et de la Plaine de la Mékerra

## Lauriers roses

Balancement rose :  
Sous le poids des fleurs,  
Les tiges se penchent  
Comme pour pleurer.

Un oiseau se pose  
Recru de chaleur,  
Accablant la branche  
De son doux surcroît.

La brise estivale  
Ne fait qu'effleurer  
Les arbustes frêles,  
Et l'ombre décroît.

Un long intervalle ...  
Est-ce le sommeil?  
De douces querelles  
Animent le toit.

Une abeille glisse  
Comme un trait vermeil  
Et le bassin plisse  
Sa robe au soleil .

Alain BELAT

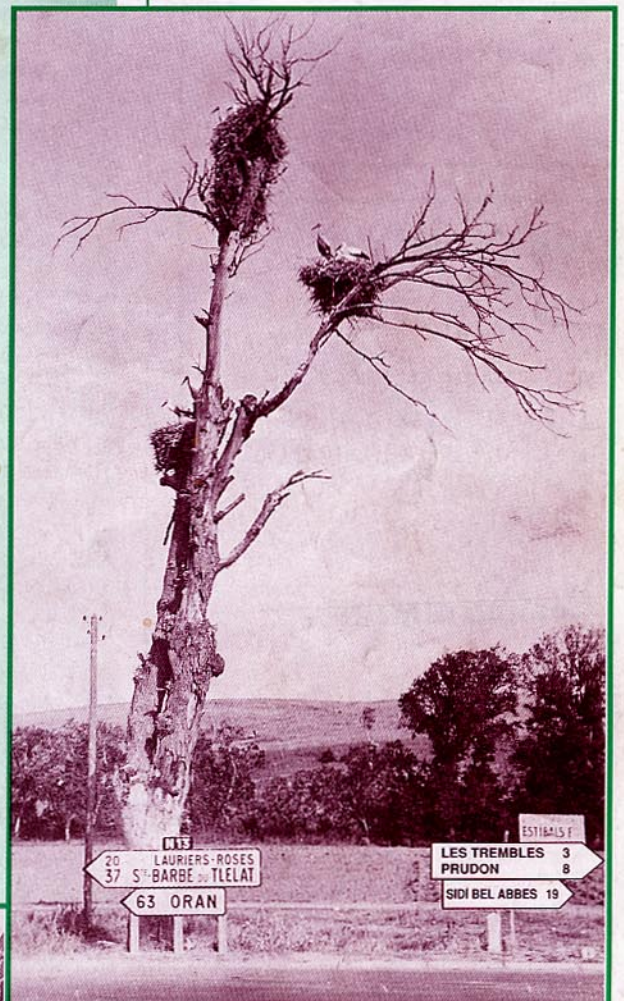
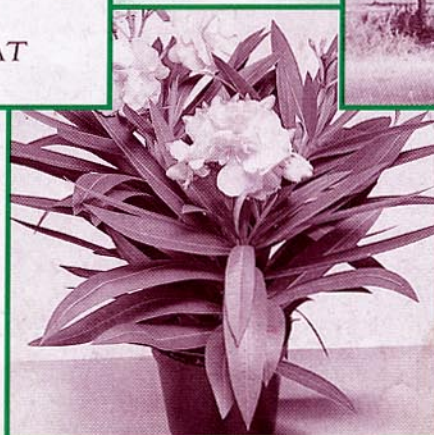

Photo prise en 1962, Route Nationale 13,  
entre les Trembles et Lauriers-Roses,  
par M. Charles FERNANDEZ  
Ex : 1, rue Chabrière Sidi-Bel-Abbès



3 NOUVELLE SÉRIE

JANVIER  
FÉVRIER - MARS 1994



## SOMMAIRE

▲ Vaya l'arroz con pollo	<b>3</b>
▲ Lamoricière	<b>4</b>
▲ Histoire du Maghreb	<b>5</b>
▲ Un p'tit coin de poésie	<b>6, 7</b>
▲ Les Amis de Sidi-Ferruch	<b>8</b>
▲ Carnet rose	<b>9</b>
▲ Souvenirs	<b>10, 11</b>
▲ Décès	<b>12, 13</b>
▲ Les livres et revues	<b>14</b>
▲ Amicale Souvenir du Barrage de Bou Hanifia	<b>15</b>
▲ Nouveaux adhérents, Retrouvailles	<b>16</b>
▲ Le sport à Sidi-Bel-Abbes	<b>17</b>
▲ Recettes de chez nous	<b>18</b>
▲ Amusons-nous, Jeux, rébus	<b>19</b>
▲ Le coin des rendez-vous	<b>20</b>

## FONDATEURS

Les Abbés DELMAS,  
RUIZ, PERUFFO

### REDACTEURS EN CHEF

- ▲ l'Abbé DELMAS - 1962/1978
- ▲ M. Joseph BERARD - 1978/1985
- ▲ M Jean-Pierre LAMASSOURRE  
1985/1993

## ADMINISTRATION

KHEMIA  
B.P. 33 - 37510 Ballan-Mire  
Tél. 47 67 69 37  
C.C.P. 2476 Y Clermont-Ferrand

### ABONNEMENT

Annuel : 106 F  
Soutien : à partir de 150 F  
Commission Paritaire n° 67870  
31° Année - N° 97

## REDACTION

- ▲ Rédactrice chargée de la Publication :  
Marie-Thérèse DIAZ
- ▲ Adjoint à la Publication :  
René PEREZ
- ▲ Secrétaire de Rédaction :  
Yvette MALDONADO
- ▲ Trésorier général : Claude SCHENK

"Meilleurs vœux à tous les lecteurs de KHEMIA...  
- Bon courage à la Nouvelle Equipe...  
- Longue vie à notre petit bulletin qui nous unit depuis tant  
d'années..."  
Résumé des messages adressés par nos amis khémiens dont les  
noms suivent. Nous les remercions au nom de Khémia.  
*Que ceux qui auront été oubliés dans cette liste ne nous en veillent pas.*

03000- Louis MANCHON 9, Rue G.Philippe - Avermes  
06000- Istvan LABANCZ 19, Av Shakespeare - Nice  
06000- Roger AZENCOTT Crédit Mutuel - Nice  
06100- Mme Vve MURIEL 97, Bd J.Behra - Nice  
06110- Joseph BELZUNCE 27 Hauts Aubarede - Le Cannet  
06300- Marcel DI MARZO 18, Rue Amédée VII - Nice  
06600- Ange RUIZ 12, Bd Albert 1° - Antibes  
07230- Serge GARLAND Drome - Labachère  
09400- Michel FOACHE - Saurat - Tarascon  
11430- Roger BOSC Av de Tournebelle - Gruissan  
13002- Yves PEREZ 14, Rue de Forbin - Marseille  
13090- J.Louis VITALE Rue de la Verdrière - Aix-en-Provence  
13100- Josette ORTIS Domaine de la Reynarde - Marseille  
16100- Paul RUMEAU 26, Rue de Vauzelles - Cognac  
17100- Odette OREMUS 2, Rue des Glycines - Saintes  
17480- François LUPION 32-34 Carrer-Gaudi - Rosas  
(Espagne)  
21400- Mme BONPUNT Place de la Ville du Puy  
Chatillon-sur-Seine  
26000- Vincent MOLINA 35, Chemin de Lautagne - Valence  
26200- Louis OUSTRY 58, Chemin de Villepré - Montelimar  
30320- Jean-Antoine FIGUERO 4, Rue Pasteur - Marguerites  
31000- Henri MONNIER 17 Bis, Rue C. Pauilhac - Toulouse  
31500- Amédée VINCENT Cabenac-Les-Trembles  
Escanecrabe  
31500- Adolphe SAVELLI 132, Av de la Gloire - Toulouse  
31500- Gabriel SIRVENTE 8, Rue de Gap - Toulouse  
31800- Mme Odette CHAMPIGNEUL 23, Bd de Comminges  
St Gaudens  
32400- Frans DE HERDT - Cahuzac sur Adour  
33125- C. BOTELLA Lieu Dit Haudoua - Hostens  
33200- Louis CASSES 42, Av L. Barthow - Bordeaux  
33240- Emile OLIVER 75, Route de Plagne  
St André de Cubzac  
33430- Mme Jeanne SALVA 30, Lot du Coucut - Bazas  
33430- Mme Jeanne SALVA 9, Route d'Uzeste - Bazas  
33610- Charles FORT 12, Chemin Verdery - Cestas  
33700- François MAS 3, Rue des Tuyas - Merignac  
34000- Thomas RIVAS 210, Rue M. Mousseron - Montpellier  
34070- Mme Ofélia BERAGUAS Bd Pedro de Luna  
Montpellier  
34080- Albert CELSE 4, Rue de la Brigantine - Montpellier  
34080- Fernand LOPEZ 145, rue de Sardaigne - Montpellier  
34080- Mme M.Louise LAMBERT 192, Av de Lodève  
Montpellier  
34200- Antoine GONZALEZ 16, Rue T. Roussy - Sete  
34270- Clairette GUILHOU Le Jeantout N°5  
St Mathieu de Treviers  
34500- Mme Carmen MOLA-CREMADES  
38, Rue M. Vlamincq - Beziers  
37100- Gaspard VICENTE 7, Allée de l'Escault - Tours  
37310- Joseph PUGA 15, Rue des Aliziers - Tauxigny  
38000- Manuel DE MURCIA 34, Bd Mal Foch - Grenoble  
38029- Pierre HERLAN 6, Av M. Berthelot - Grenoble cedex  
38120- L. LEGRAS A4, Parc de Rocheplaine - St Egreve  
38200- René PAYA 5, Rue Buffon - Vienne  
40100- Mme Marguerite MALLET Rés La Chalosse - Dax  
40260- Georges DEBIE Linxe - Castets  
42100- Mme Séraphine ROUGER 4, Rue Watteau - St Etienne  
42300- Michel ROMA 23, Rue J.Dupuis - Roanne  
45210- François ROBLES 2 Bis, Terres de Bel Air - Ferrières  
45400- Armand CASTELLO 13, Rue H.Berlioz  
Fleury-les-Aubrais

60110- Georges RIERA 5, Rue des Tirluis - Esches  
64000- Barthélémy GALLARDO 8, Rue d'Aspe - Pau  
64000- Gisèle FERRARIS - Amicale des PN Pau-Béarn  
13, Av F. Garcia Llorca - Pau  
64000- Marcel AVILA 3, Bd J. Sarrailh - Pau  
64000- Mlle Alberte COLIN 8, Rue Mal Juin - Pau  
64160- René SOL 10, Place Ste Foy - Morlass  
64320- Henri PEREZ 8, Rue Beth-Soureilh - Bizanos  
64320- René ALBEROLA 36, Av P. de Belzunce - Idron  
64600- Mme Suzanne BORDONADO 20, Rue Corneille  
Anglet  
65000- Sylvain PARDO 20, Imp Dizac - Tarbes  
65100- François CASADO 72, Chemin Lannedarré - Lourdes  
65320- Hector RUBI 23, Rue du Pic du Midi  
Borderez sur Echez  
66000- René BERTUAL 4, Rue A. Messenger - Perpignan  
66100- Jean TORRES 21, Rue M. Orfila - Perpignan  
66700- Mme RABINEAU 9, Rue A. Bausil - Argentes/Mer  
66750- Louis PORTALES 16, Imp Fustel-de-Coulanges  
St Cyprien-Plage  
66750- Mme Janine PAVIA 21, Rue F. Lamarq  
St Cyprien-Plage  
67460- Geneviève et Claude GARCIA 13, Rue Nobel  
Souffel Weyersheim  
69009- André ERNANDES 322, Balmon. La Duchère - Lyon  
69100- Marcel MEDIELL 6, Av Séverine - Villeurbanne  
69100- Mme Gabrielle GONZALES 9, Av Concorcet  
Villeurbanne  
69300- José MORATA 47, Rue F. Peissel - Caluire et Cuire  
69310- Fernand LLEDO 24, Bd de l'Europe - Pierre Bénite  
69740- José SOTO 19, Imp des Bosquets - Genas  
73100- Philippe GARDOISON 52, Rue Georges 1°  
Aix-les-Bains  
74000- Mme Obdulia PANAILLOT 9, Av d'Albigny - Annecy  
75012- Mme Michèle DAUMERGUE 54, Cours de Vincennes  
Paris  
75016- Paul CRESCENT-MARTINEZ 56, Rue de Passy - Paris  
81000- Georges BROISSAND 9, Rue L. Braille - Albi  
81000- Mme Arlette COMBES 31, Place Ed. Canet - Albi  
81150- Vincent PERUFFO - Marssac-sur-Tarn  
81200- André TORREGROSA 62, Av de Toulouse - Aussillon  
82000- Mlle Marie GARCIA 42, Rue E. Pouvillon - Montauban  
82160- Paul RAYNAL Mauresy - Caylus  
83000- René ESTEVE Quai M. Pagnol. Le Mourillon - Toulon  
83160- M.M. BARBALAT 76, Av Cne d'Hers  
La Valate du Var  
83300- Mme Marie LUNA Rés. St Léger - Draguignan  
84420- Mme Marie-Louise DHYSER Chemin de la Grappe  
Diolenc  
86000- Roger GIL 10, Rue Ste Radegonde - Poitiers  
87000- Joseph MULET-AVELLA 22-24, Av A. Tarrade  
Limoges  
93600- Vincent Georges TORREGROSSA 3, Av de Savigny  
Aulnay-sous-Bois  
94310- Mme Denise ROUGER 1, Rue Marivaux - Orly  
95600- Mme Vincente LARA 58, Rue G. Péri - Eaubonne

## MESSAGE DE L'EX-YOUGOSLAVIE

Chers Amis, KHEMIENS, KHEMIENNES.  
Ces fêtes de fin d'année incitent à la nostalgie des  
temps heureux et de votre chaude amitié que je  
n'oublierais jamais. Que Madame DIAZ, votre prési-  
dente trouve ici mes vœux de réussite pour la poursui-  
te de cette belle oeuvre qu'est la "KHEMIA".

Chef de Bataillon PIERRON

*Pour les amis qui ne l'ont pas connu, le Commandant  
PIERRON était le Directeur du Foyer des Invalides de la  
Légion Etrangère à PUYLOUBIER avant son départ en  
Ex-Yougoslavie.*



**D**ans la cour de chez ma grand-mère, tout le monde se connaissait. Les gosses jouaient ensemble, les mères bavardaient ou se disputaient, les pères tapaient la carte et se tapaient un petit anis au café d'en face. Chacun savait tout sur tous les voisins.

"Aussi, pour faire de l'esbroufe, tu peux me croire, fallait être capable!...Mais la Incarnation, elle oui qu'elle était capable."

Tous les dimanches, à midi et demie, elle appelait ses enfants qui "jouaient au portail". (Ils escaladaient sans arrêt ce vieux portail qui n'en pouvait plus).

"Marie-Caroline, Luisico, allez venez, c'est l'heure de manger l'arroz con pollo".

Toute la cour trouvait prétentieux le prénom de la petite fille :

"Ni au cinéma, tu entends un nom aussi chic!"

La mère reprenait de plus belle:

"Luisico mio, fais pas ton Tarzan, la forêt vierge c'est pas ici, qu'est-ce que tu crois? Marie-Caroline, mi reina, viens vite à comer l'arroz con pollo".

Dans la cour, on disait d'habitude "l'arroz", étant évident pour tous qu'il était préparé au poulet. C'était le plat du dimanche dans la plupart des familles...

"Non mais, ma parole, ils ont l'air de s'étonner, ceux qui étaient pas là-bas? Ils s'attendent peut-être à ce qu'on leur parle de "paëlla"...Paëlla makache! C'est depuis qu'on est ici qu'on se prépare la paëlla avec des poissons et tout. Nous autres, on connaissait que le riz au poulet.

Seulement Incarnation, la pauvre, avec son mari qui buvait comme un trou et qui travaillait quand il avait le temps, d'où elle aurait eu les sous pour se payer un poulet? Une aile et une carcasse elle achetait en cachette, quand il n'y avait pas d'autres clientes à l'épicerie...Vaya el pollo!"

Remarquez qu'avec du safran (du véritable et du Spigol), l'ail, la "gnora" pilée, et un ou deux paquets de bouillon "KUB", il devait quand même être savoureux, son arroz con pollo!

Dans les familles plus aisées, c'était un énorme coq de ferme (trois à cinq kilos), qui agrémentait le plat. Alors ça c'était du poulet, rien à voir avec ceux de nos supermarchés, un vrai régal...à condition, bien sûr, d'avoir de bonnes dents!

Mais le triomphe de la cuisine du pays, le roi des arroz, c'était celui du lundi de Pâques, le jour où on allait "faire la mouna". C'était aussi "La gloire de mon père", comme dit Pagnol, et pas seulement de lui, mais de tous nos hommes qui se sentaient alors une âme de caïd.

"Ce jour-là, en effet, les maris devenaient "maîtres-queux". Je vous laisse retrouver les

## "VAYA\* L'ARROZ CON POLLO"

\* lire "Baya"

fines plaisanteries et grivoiseries qui commentaient cette expression. Je passe aussi sur les préparatifs de l'expédition et le voyage vers la forêt de Daya, les bords de la Mekerra, ou encore jusqu'à la ferme d'un ami. Notre "pigeot" chargée d'années, supportait sans trop de grincements la surcharge de cette journée (gens entassés et matériel empilé).

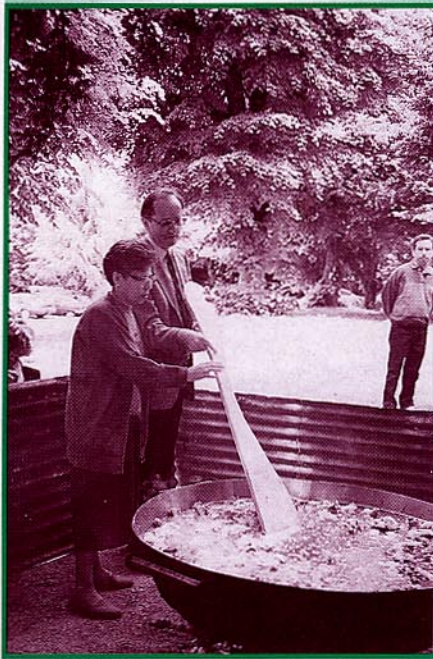

A peine les véhicules immobilisés (car c'est la smala tout entière qui se déplaçait, oncles et cousins, et cousins des cousins, ascendants, descendants et collatéraux compris), l'Homme parcourait quelques mètres avec la majesté d'un seigneur, sous le regard attentif, parfois médusé de toute la famille. Soudain il s'immobilisait, tendait un bras énergique dans la direction choisie et criait à tue-tête: "Lààà" Et aussitôt les ordres tombaient:

"Eh! les enfants, allez chercher du bois, et bien sec surtout!..."

"Les femmes, apportez tous les ingrédients, en vitesse!..."

Vous les jeunes, mettez le trépied et la poêle en place et que ça saute!"

Hélas non, ils ne risquaient pas de sauter, les trois ou quatre grands gaillards chargés de déplacer un trépied d'une taille impressionnante, qu'un forgeron de Dêtrie qui ne lésinait pas sur la marchandise avait fabriqué en fer forgé, lourd "comme du plomb, j'vous assure!"... et davantage encore pour

transporter la poêle de plus d'un mètre de diamètre, munie de chaque côté, en guise d'anses, d'énormes ferrailles où se glissaient des bâtons pour le transport du contenant et du contenu.

Les mâles de plus de vingt ans avaient l'honneur de faire le feu (quel feu, m'z'amis, un vrai feu d'enfer, on toussait tous comme des poussifs!). Exténués par cette performance, ils s'occupaient mollement à dérouler le tapis de jeu et à recompter les cartes, (des fois qu'il en manque!) puis ils commençaient à "piquer la kemia" (longanisse, zitounes, fèves séchées cuites à la vapeur, oignons tendres), tandis qu'une activité fébrile régnait parmi les femmes et les enfants.

Le père, cependant, continuait à tonitruer (c'est bien le mot parce que Jupiter, à côté, il pouvait aller se rhabiller avec son tonnerre de rien du tout!)

"L'huile? Où ils ont encore planqué l'huile?" On se précipitait pour la lui apporter.

"La viande, fissa, fissa".

Des jeunes filles lui présentaient les morceaux de poulet découpés et précuits, les pigeons, les cailles et les perdreaux, du lapin de garenne aussi, animal moins noble que les volatiles mais fameux pour corser le goût, et tout cela tombait dans l'huile bouillante.

"L'ail, qui c'est qui a préparé l'ail? Et les tomates?"

On lui apportait de grosses gousses d'ail piquées au couteau qui allaient répandre toute leur saveur dans la sauce, puis d'énormes saladiers pleins de tomates pelées et découpées. Il remuait le tout avec une écumoire fixée à une branche d'un mètre de long, geste auguste et rituel.

De grandes discussions s'élevaient alors à propos des épices que personne ne savait combiner et proportionner comme lui.

"Fijate el macho!"

"Le bouillon, le bouillon!" criait-il. "Alors quoi, il faut que je fasse tout ici?"

Des femmes avançaient, pliant sous le poids des marmites dûment fermées et ficelées, qui contenaient le jus de cuisson des viandes.

Quand l'eau bouillait et qu'arrivait le moment solennel d'y verser le riz, le silence se faisait, car il ne fallait pas troubler les savants calculs du maître. Un gramme de riz en trop, et c'était sec comme du bois, une cuillerée en moins et c'était de la bouillasse. Après seulement, pendant qu'il tournait toujours, on débouchait les bouteilles, et on avait la permission de parler, et même de rire et de plaisanter tout en humant les vapeurs et arômes, prémices de saveurs exquis.

"Sur la tête d'ma mère j'te jure, ya pas comme un homme pour faire la cuisine". ▲



**L**e Club Aéronautique de Lamoricière est fondé en mai 1933 comme club affilié au club aéronautique de Bel-Abbes (C.A.B.A). Le conseil d'administration, sous la présidence d'honneur de Léon Courtot (maire), rassemble tous les promoteurs du mouvement - président: Emile Reis (agriculteur) - vice-présidents: Paul Faure (agriculteur) et André Gonnet - trésorier: Albert Dulard - membres: Charles Gardié (Cie Algérienne), Emile Hessler (adjoint au maire), Saint-Gaudens (secrétaire de mairie), André Leroy (contentieux), Antoine Canicio (agriculteur), Louis Soto (garagiste) et Laurent Boreilo (garagiste). Emile Reis met à la disposition du club un terrain de 20 hectares situé à 3 km de la ville sur la route des Abdelllys.

Dès ses débuts, le Club compte 150 membres dont 15 élèves pilotes grâce aux efforts des dirigeants parmi lesquels Paul Faure devient la cheville ouvrière. Lamoricière, village situé au bord de l'Isser entre Sidi-Bel-Abbes et Tlemcen, dans une région riche arrosée de splendides cascades, devient le premier village à s'être doté d'un aéro-club.

Le 25 juin 1933, se déroule l'inauguration officielle du terrain et le baptême du Caudron *Luciole* F-ALRI. De nombreux avions de Sidi-Bel-Abbes et de Mostaganem se rendent à cette occasion sur le nouvel aérodrome. Le *Luciole* est baptisé *Altava*, du nom antique de Lamoricière, en présence d'un invité prestigieux: le général Rollet, inspecteur général de la Légion Etrangère. En effet Lamoricière fête non seulement la naissance de son aéro-club, mais aussi les anciens combattants qui doivent recevoir leur drapeau des mains du grand chef.

En fin de matinée, après les baptêmes de l'air, tout le monde se retrouve devant le monument aux morts où, au cours de la cérémonie de remise du drapeau au président Simminger, le général Rollet tient un discours sobre mais qui va droit au coeur des assistants: Anciens combattants de Lamoricière, votre président m'a demandé de venir vous remettre officiellement votre drapeau; j'ai accepté avec beaucoup de plaisir parce que vous avez droit à mon estime. Je vous ai vu à l'oeuvre, je sais de quoi vous êtes capable, aussi ai-je confiance en vous. Vous n'aspirez qu'à vivre en paix, mais, le cas échéant, vous

## LAMORICIERE LE CLUB AÉRONAUTIQUE DE LA LAMORICIERE

sauriez encore défendre vos libertés pour que la France vive. Léon Courtot répond: A l'heure où l'on veut nous contester la qualité de Français, à l'heure où le parlement va enfin se prononcer, confiant en la Mère Patrie, je vous convie à crier avec moi "Vive la France!" Lagabe, président des Médailleurs militaires d'Afrique du Nord, déclare ensuite: Si mon cimetière meusien est resté français, c'est à vous, anciens combattants algériens, qu'il le doit. Paul Liepmann, président du C.A.B.A., exprime ensuite l'amitié que la population de l'Ouest-Algérien porte à la Légion Etrangère et l'efficacité des diri-

en service de l'aérodrome et le baptême du premier avion de Lamoricière que je viendrais parmi vous. C'est vous dire avec quelle prodigieuse rapidité les sympathiques dirigeants du club local ont su mener à bien une tâche qui pouvait s'avérer ingrate au début mais dont la réalisation, grâce à leur activité féconde et à la parfaite entente qui règne entre eux, a été menée et se poursuit de main de maître. Lamoricière est le premier parmi les petits centres algériens à avoir mis sur pied une telle oeuvre. Le curé de Lamoricière bénit l'avion puis, Rose Marie Courtot brise la traditionnelle bouteille de Champagne sur le moyeu de l'hélice, en présence du parrain, l'aviateur Bel-Abbésien Maurice Roess, ancien pilote de guerre.

Petit à petit, le club s'organise. Un hangar pouvant abriter six avions est construit durant l'hiver 1933/34. L'école

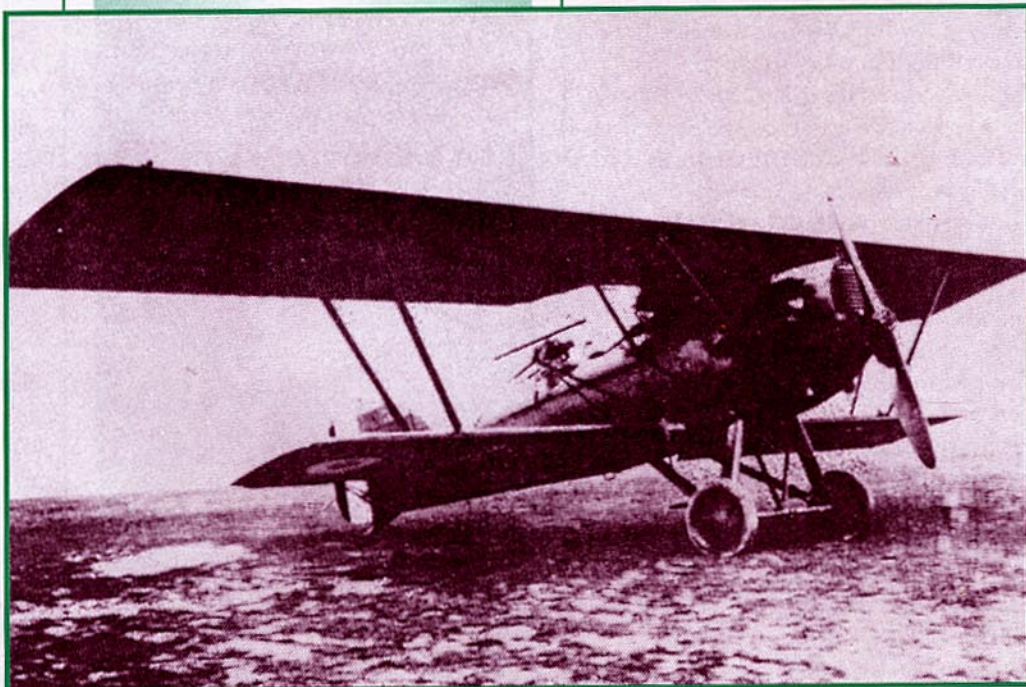

geants du Club aéronautique de Lamoricière: Je ne vous cacherai pas l'immense plaisir que nous éprouvons à retrouver ici, dans cette ambiance aéronautique, un grand ami de notre club, le général Rollet, l'éminent chef de notre Légion, le grand soldat qui incarne si bien l'esprit même de cette troupe merveilleuse. Si la France doit à cette admirable cohorte une grande part de son oeuvre colonisatrice, le Club aéronautique de Bel-Abbès ne saurait oublier que la Légion est à l'origine même de sa création et que c'est beaucoup grâce à son aide efficace que nous devons de posséder aujourd'hui l'aérodrome que bien des clubs nous envient... Certes, je n'aurais pas prévu que ce pût être pour célébrer la mise

de pilotage est assurée par Pierre Monville qui vient de Sidi-Bel-Abbès et Le Quillec qui vient d'Oujda. Trois pilotes sont déjà brevetés en septembre 1933. Emile Reis, André Gonnet et Paul Faure et cinq autres élèves sont en cours de formation. De nombreux vols sont effectués vers d'autres aérodromes d'Algérie ou du Maroc. Le 5 novembre 1933, l'Aéro-club organise, avec le concours du C.A.B.A. et du parachutiste Edmond Leduc, un meeting qui remporte un grand succès. En plus du *Luciole Altava*, un Potez 36 et un caudron *Phalène* seront basés à Lamoricière dont le club restera étroitement lié au C.A.B.A. ▲



De 1541 à 1830

**A** la mort de Barberousse ce fut son fils Hassan qui lui succéda. Il mourut en 1544.

L'Algérie était comme on vient de le voir sous la dépendance de la Turquie qui était alors une des plus grandes puissances du monde occidental, gouvernée par le Sultan de Constantinople, Gouvernement qu'on appelait "La Porte". C'était en effet une colonie et le Pacha d'Alger en était tributaire. Il était d'ailleurs nommé par le Sultan. L'Armée était constituée de janissaires, corps de soldats de métier uniquement turcs. Milieu très fermé qui ne reconnaissait pas le titre de Janissaire même aux fils Métis de turcs et d'indigènes arabes ou autres, et que l'on désignait sous le terme de Khouloughlis. Cette discrimination radicale donna lieu à une révolte de ces derniers en 1629. Ces "desperados" réfugiés dans l'arsenal préférèrent se faire sauter avec le fort plutôt que de se rendre aux Janissaires.

L'histoire de l'Algérie jusqu'à la conquête française se joue entre différents acteurs, les Pachas dans leur palais à Alger, les Janissaires et leurs officiers tout puissants, les pirates arabes dans les ports, les Espagnols maîtres d'Oran et de Tunis, les Français qui ont un "pied à terre" à la Calle pour exploiter le corail, et toute la chrétienté en général. Le moteur de toutes ces batailles, pillages, revanches reste la haine fondamentale et réciproque entre l'Islam et la chrétienté.

Sur le plan intérieur, les Pachas et les Janissaires de pure race turque ne furent jamais "intégrés" aux populations locales qui les considéraient comme étrangers. Ils détenaient d'une main de fer tous les rouages de l'administration et de la guerre. Leur rite religieux Hamélite était d'ailleurs différent de celui des Arabes qui était Malekite.

De ce fait, les tribus toujours prêtes à rejeter l'étranger mais aussi en guerre les unes avec les autres firent le jeu des Turcs qui usèrent de la tactique bien connue qui est de diviser pour régner. C'est ainsi que les Janissaires se rendirent maîtres de la quasi totalité de l'Algérie.

Cependant, quand il s'agissait de lutter contre tous les chrétiens, toutes les tribus se trouvaient réunies.

Les Pachas d'Alger, forts de leurs Janissaires qui semaient la terreur, firent la guerre au roi du Maroc (Roi de Fez) et au Bey de Tunis. Il faut comprendre que les batailles étaient dues aux rivalités et aux ambitions des chefs, au désir de pillage de l'armée plus qu'au fait des populations.

À l'issue de ces premières guerres, Tlemcen resta définitivement aux Turcs et Tunis eut encore bien des vicissitudes.

C'est à Alger que se décident les grands événements, soit du fait des Pachas, soit du fait des Janissaires.

Si les premiers Pachas furent des Turcs nommés

## HISTOIRE DU MAGHREB 2<sup>e</sup> part.

par la Porte, les Janissaires d'Alger voulurent bientôt prendre leur indépendance et nommèrent leurs propres Pachas. La tutelle du Sultan de Constantinople ne fut plus qu'un simple principe. À partir de ce moment, les Janissaires firent et défirent les Pachas suivant leurs convenances et leurs revendications. En principe, le Pacha était assassiné (souvent étranglé) et remplacé instantanément par un autre Pacha. Le nombre de Pachas qui se succédèrent est trop grand pour que l'on les énumère ici. La durée moyenne d'un Pacha alla d'un jour à quelques mois, exceptionnellement à quelques années.

Un autre fait constant de la côte algérienne était la course au piratage des Raïs ou pirates dans tout l'ouest de la Méditerranée qui persista malgré tous les événements jusqu'en 1830.

Le butin de ces pillages en mer était d'ailleurs une des principales ressources de la régence d'Alger et des ports. Il était réparti suivant une procédure bien déterminée à laquelle les Janissaires ne participaient pas, ce qui donna lieu à des conflits sanglants entre les Raïs et les soldats. Devant toutes ces avanies, les puissances chrétiennes exaspérées ne cessèrent de réagir. Mais cette réaction eut des moments forts et des moments de faiblesse suivant les maîtres de ces pays, leur politique intérieure et les guerres qu'ils eurent à maintenir par ailleurs.

À différentes époques, les Anglais, les Espagnols, les Vénitiens, les Danois et même les États-Unis bombardèrent Alger. Mais c'est la France, la plus concernée, qui intervint à plusieurs reprises.

En 1565, l'île de Malte, tenue par les Chevaliers, était une gêne pour le Sultan de Constantinople et pour les corsaires algériens. Pour s'en débarrasser, une flotte et une armée, parties de Turquie et d'Alger tentèrent d'investir l'île. Ce fut une formidable bataille où les Chevaliers firent une défense héroïque, et l'île resta aux Chevaliers avec d'immenses pertes des deux côtés.

Quelques années plus tard, en 1567, eut lieu la fameuse bataille dans le golfe de Lépante entre, de nouveau, la flotte turque et la flotte chrétienne commandée par le prince Don Juan d'Autriche; plus de trois cents navires et galères s'affrontèrent dans une bataille titanesque. La flotte turque fut détruite et le succès revint à la coalition européenne. Mais si la puissance ottomane s'en trouva diminuée, les Européens ne surent pas en profiter et la mer se retrouva bientôt la proie des pirates.

Dès 1574, les Turcs enlèvent la Goulette (près de Tunis) aux Espagnols. La Tunisie restera, tout au moins en principe, sous la suzeraineté

turque jusqu'au dernier Bey.

C'est d'ailleurs à partir de cette fameuse bataille de Lépante que les Algériens nommèrent leur propre chef qui s'appellera Dey et non plus pacha.

Mais des milliers de chrétiens capturés en mer étaient toujours dans les geôles algériennes ou comme esclaves dans le pays. Un nom parmi ceux-ci est celui de Cervantes, auteur de Don Quichotte, qui y séjourna plusieurs années. Ces malheureux prisonniers pouvaient être rachetés quand leurs familles pouvaient payer la rançon. Des congrégations religieuses se chargèrent autant qu'elles le purent de cette besogne. Plusieurs expéditions punitives furent envoyées par la France. À chaque fois Alger fut bombardée. À chaque fois des promesses furent faites par les Deys, toujours non tenues. L'expédition Duquesne sous le règne de Louis XIV reste la plus célèbre. Elle eut lieu en août 1682. Nouvelles expéditions en 1683 et en 1684. La paix ne fut signée qu'en 1688.

L'histoire du comptoir français de La Calle est à elle seule toute une histoire. Le nombre des promesses faites et jamais tenues jalonne les relations entre la France et la résidence d'Alger. En ce qui concerne Oran toujours espagnole, elle fut occupée par les Turcs de 1708 à 1732 mais reprise à cette dernière date.

En 1790 eut lieu un terrible tremblement de terre et la ville fut quasiment détruite. Les Espagnols l'abandonnèrent définitivement en 1792.

Sous l'Empire, la France jouit d'une situation favorable. Mais après Trafalgar (octobre 1805) et le démantèlement de la marine française, les Deys d'Alger reprirent la course.

En 1807, Napoléon chargea le capitaine Boutin d'étudier sur place la topographie du terrain autour d'Alger pour un débarquement. Le rapport de cet officier fut si précis et si judicieux qu'il fut utilisé pour leur débarquement à Sidi-Ferruch. Le commerce entre la France et l'Algérie s'emplit en ce début du XIX<sup>e</sup> siècle, sans que toutefois cesse la piraterie. Ceci, plus une sombre histoire de commerce de blé, plus des complications diplomatiques allait amener des événements considérables dont les blessures ne sont pas encore refermées. ▲

Aimé MOLINES

J'ai bien conscience que ce survol est schématique, incomplet et chaotique mais entrer dans plus de détails ne pourrait contenir dans ces colonnes, et pourrait être fastidieux.

Toutefois avec l'accord de la Rédaction, je propose pour de futures Khémias de publier quelques courtes anecdotes relatives à des personnages ou des événements restés célèbres et qui ont existé dans cette Algérie.

*La Rédaction sera heureuse de faire paraître, dans les prochains KHEMIAS ces anecdotes que M. MOLINES voudra bien lui confier.*



## A LA FLEUR DU PRINTEMPS

Au premier doux rayon du printemps triomphant,  
La fleur s'épanouit dans les fraîches prairies  
Délicate et fragile, mais de port élégant,  
Elle vit cette reine des pentes reverdies.

Elle exhale un parfum que la brise du soir,  
Comme un encens bénit, répand dans la vallée.  
Et quand la blanche aurore s'allume dans l'espoir,  
Aimable, elle sourit comme une douce fée.

Les oiseaux s'éveillant par un riant matin,  
Ont répété à Dieu leur hymne de louanges.  
Et elle, magnifique dans sa robe en satin,  
A coloré ce choeur de la grâce des anges.

Fleurette mignonnette, cher délice d'avril;  
Que serait le printemps sans ta couleur exquise?  
Comment, du long hiver si maussade et si vil,  
Effacer la mémoire, sans toi belle marquise?

Et si le ciel n'offrait au promeneur blasé,  
Que le méchant aspect de ces terres arides?  
Et si le sol des bois n'était point tapissé  
D'innombrables corolles! Quel sentiment de vide!

Merci au doux soleil de nous avoir donné  
Un renouveau vêtu de ces mille merveilles,  
Dont sentiers, champs et bois, et coteaux sont ornés,  
En ces premiers beaux jours où la sève s'éveille.

Mais charme du printemps, tu ne vis qu'un instant!  
De pétales flétris, voilà jonchée la terre!  
Tu n'as été qu'un jour, et au soleil couchant,  
Le vent a dispersé ta corolle éphémère.

Ton sceptre était caduc!... Mais laisse-moi louer,  
Par ton divin reflet, la main toute puissante  
Qui, d'un trait magistral, pour nous émerveiller,  
Te fit sortir de terre, fleurette ravissante.

Gabriel SIRVENTE.

# UN P'TIT COIN DE POÉSIE

## OU SONT LES PÂQUES D'ANTAN ?

Chaque année, généreuse, apporte les saisons  
Avec toutes leurs joies, leurs amours, leurs ivresses  
Des bouquets éclatants, des rires, des chansons  
Des cortèges de fruits, la moisson des caresses,  
Le vent soufflant soudain sur filles et garçons  
Et sur les blonds épis, tout comme sur la grève,  
Partout le gai soleil et les joyeux pinsons  
Font naître au coeur de tous du bonheur et du rêve.

Or mars tout souriant ou l'avril déjà chaud  
Ramène chaque année les agapes pascales  
En Provence où toujours le ciel en fête est beau,  
Parmi le thym humide et le chant des cigales,  
Dans la Saintonge ou la Guyenne ou tout en haut  
Dans l'Artois ou la Flandre, en Aunis, en Champagne,  
Dans les cités, les bourgs ou dans le moindre hameau  
D'Italie, d'Israël, de France ou bien d'Espagne...

Mais où sont à présent les Pâques d'autrefois  
Sous le doux ciel clément de ma belle Algérie?

Nous allions par les champs, nous allions par les bois,  
Sur le bord des étangs, des marais, des rivières.  
Nos chants retentissaient, mêlés aux douces voix  
Des ruisseaux dans les prés, du vent dans les clairières  
Et la blanche anisette, alcaline et laiteuse  
Coulait en flots divins, dispensant la gaieté.  
La farandole alors, infiniment joyeuse,  
Étirait ses maillons dans la sérénité.

Mais où sont à présent les Pâques d'autrefois  
Sous le doux ciel clément de ma belle Algérie?

Antoine RIOS

## TIERRA MADRE

(a mis padres, mi familia)

En los caminos de la memoria  
Madre se acuerda de su pasado  
Llevada por el mar a otra tierra  
Eso paso en un viaje sin regreso.

Corrias por los senderos de otra vida,  
Madre, naufraga de la guerra  
Tu corazon herido zozobra  
En las aguas mansas de Africa.

Naciste en una Tierra de Fuego  
Creciste en la lejania azulada  
Mueres como el arbol sin raiz  
Cuando te arrancaron del Pais.

Con otros "Pies Negros hollabas  
La capa blanca del invierno  
? Cuantas penas, cuantas lagrimas  
Surcaron tu cuerpo reseco?

Ese grito de dolor desgarrá  
Las llagas sangrientas de recuerdo  
Cava las entranas telúricas  
Madre del pasado escondido.

Soplo el viento de la Historia  
Barriendo a un Pueblo hacia Francia  
Sus miradas claván la lejania  
Diciendote: "¡ Adios Argelia mia!"

## TERRE MÈRE

( à mes parents, à ma famille et à tous mes amis Pieds-Noirs )

Sur le chemin de la mémoire  
Mère se remémore son passé  
Emportée par la mer vers une autre terre  
Lors d'un voyage sans retour.

Tu parcourais les sentiers d'une autre vie,  
Mère, naufragée de la guerre  
Ton coeur meurtri sombre  
Dans les eaux calmes d'Afrique.

Tu es née sur une Terre de Feu  
Tu as grandi dans le lointain d'azur  
Tu meurs comme l'arbre déraciné  
Lorsqu'ils t'ont arrachée de ton pays.

Avec d'autres "Pieds-Noirs" tu foulais  
Le manteau blanc de l'hiver  
Combien de peines, combien de larmes  
Ont buriné ton corps asséché?

Ce cri de douleur déchire  
Les plaies sanglantes du souvenir  
Et creuse les entrailles telluriques  
Du passé enfoui, ô mère !.

Le vent de l'Histoire a soufflé  
Balayant un peuple vers la France  
Leurs regards fixent le lointain  
En te disant: "Adieu mon Algérie!"

Laurent SELLER ( 24 ans, maîtrise d'espagnol)

Ce poème a été écrit en espagnol. Pour les Khémiens qui ne comprennent pas l'espagnol, l'Auteur a traduit le texte : tâche difficile car le poème en français n'est pas toujours le reflet des sentiments que Laurent a voulu exprimer.



## J'IRAI REVOIR SIDI-LE-BEL

De Calypso, je suis l'esclave,  
Chassé, proscrit, banni, meurtri;  
Coeur entravé dans une enclave,  
Il meurt pour toi, ma Terre Patrie.

J'irai revoir Sidi-le-Bel,  
Par-delà la Santa Cruz;  
Vierge, ouvrez-moi la Babel,  
Sur le chemin de Santa Luz.

Sidi-le-Bel, vingt ans après:  
Les morts attendent debout.  
Et si loin sont les cyprès!...  
Veillez sur eux les marabouts.

Vingt ans après, la Mékerra:  
"Sèche tes pleurs dans mon lit;  
Le Hadji à la Mecque erra,  
Et jamais ne trouva l'oubli" ..

Barrio Alto, mon haut faubourg,  
Mille pages de mon enfance;  
Un à un, j'effeuille à rebours  
Mes regrets, au vent de France.

Mes pas s'arrêtent au carrefour.  
La Pâque est descendue des nues:  
Planches de monas sortant du four,  
Procession encensant les rues.

Alto Barrio aux noms illustres:  
Maria, Consuelo, et la Volera...(\*)  
Et d'autres gravés pour des lustres  
Dans la poussière. O, Santa Tierra!

El llano, immense linceul;  
Les tambours s'éloignent à pas lents...  
Et dans la nuit je reste seul  
A voir mourir les cerfs-volants.

Sidi le Bel, Sidi rebelle;  
Ton ciel mitraillé d'étoiles,  
Le lebel dans les djebels,  
Et le simoun rougit les voiles.

O Bel-Abbès, ta prière est vaine;  
La vierge m'a dit en m'embrassant:  
"Oublie l'olivier dans la plaine,  
Prends ce bouquet de gouttes de sang."

(\*) Maria : ma grand-mère  
Consuelo : ma mère  
La Volera : une amie de ma grand-mère

Ramon SERNA.

## UN P'TIT COIN DE POÉSIE

### A MA GRAND-MÈRE DE SIDI-BEL-ABBES

Par un trouble matin d'automne,  
Une présence chère à mon coeur,  
Prend le printemps bien monotone,  
Pour un adieu brisé au fond de mon coeur.

Toi, ma seconde mère si aimée,  
Jusqu'à la dernière image très grisée,  
Mes larmes de peine ne peuvent se verser,  
Qu'à l'intérieur de mon corps si triste.

Toi, qui m'as si bien élevé,  
Malgré ton éducation peu instructive,  
Le bien fut toujours récompensé,  
Mais les méfaits rarement punitifs.

Toi, qui a traversé la Méditerranée,  
Quittant ton merveilleux pays d'Algérie,  
Par un passé bien mouvementé,  
Tu emportes tes grands souvenirs.

Toi, Mariana du Mamelon,  
Ta terre de Sidi-Bel-Abbès est loin  
Ton dernier souffle est parti dans un monde  
long,  
Celui d'un repos regretté dans ce lointain.

Bientôt, la première année de ton absence,  
Et si tu m'entends ma chère Mémé,  
Sache que tes souvenirs en présence  
Resteront gravés dans nos coeurs à jamais.

Henri CINTAS.

### L'ALGERIE DES MAMIES

L'Algérie de ma mamie  
C'est son pays chéri  
Jamais elle ne l'oublie.

Quand elle nous la raconte  
Pour elle c'est comme un conte,  
Elle pleure  
Pour des amis,  
Et pour le bonheur  
Elle rit.

L'Algérie de ma mamie  
C'est son pays chéri.

Hélène GEIL ( 12 ans )  
Chemin de la Grande Bastide  
13790 PEYNIER.

( fille de Marie-Odette GEIL née BATTY ).

6 MARS Fête des GRANDS-MERES.....  
A toutes les grands-mères, KHEMIA dédie  
ces poèmes.

### SOUVENIR DE LA-BAS

Te souviens-tu encore de cette terre  
lointaine  
Et abandonnée malgré nous avec peine !  
Appelée alors "Province française"  
Où nous étions si heureux n'en déplaise  
A tous les artisans de notre départ  
Du plus simple lâcheur aux grands  
politicards,  
De ce beau pays, qui a vu naître  
La plupart d'entre nous et nos ancêtres  
Où nous avons grandi, oeuvré et travaillé  
Avant notre départ de nombreuses années.  
Te souviens-tu aussi de notre vie  
En famille, avec nos enfants, nos amis !  
Les joies que nous avions lors de nos sorties  
A la mer, à la campagne, sans souci,  
Où chacun allait de sa répartie !  
Depuis notre départ de l'Algérie  
Nous sommes disséminés dans ce pays  
Que nous avons tellement défendu  
Et qui nous a laissé tomber bien entendu.  
Peu importe, car ce qui compte avant tout  
C'est que nos enfants  
Et leurs descendants  
Soient comme nous.

Hector RUBI.



**C**ompte-rendu de l'Assemblée Générale du lundi 18 octobre 1993

Chers Compatriotes et Amis,  
Comme chaque année, à la même époque, il est bon de dresser un court bilan de l'activité de notre association. Le Monument du Centenaire et la Redoute Béar continuent à recevoir un nombre imposant de visiteurs, près de 4000, dont plus de 400 pendant les mois d'hiver. Certaines associations ont pris l'habitude, au cours de leur congrès, de venir se recueillir au pied du Monument. Le petit train d'estivants qui circule en été fait une escale devant lui. Pour marquer le cinquantenaire de la reprise des combats en A.F.N. une exposition évoque les premiers combats à la frontière algéro-tunisienne, et la campagne de Tunisie. Pour l'année qui vient, elle laissera la place à l'évocations du Corps Expéditionnaire en Italie, et à la Campagne de France métropolitaine. (Pour cette dernière, je fais appel à chacun de vous pour obtenir des renseigne-

## LES AMIS DE SIDI-FERRUCH

ments, documents et photos qui pourront animer notre exposition)

Comme les années précédentes, la cérémonie commémorative du 14 juin, s'est déroulée avec son faste habituel: Prise d'Armes, Remise de décorations, Visites, ... et sardinade traditionnelle organisée par le Comité d'animation de Port-Vendres que nous remercions vivement.

Au cours du mois de juillet, notre monument a pris une plus grande ampleur. En effet, le 27, un canon, trophée de guerre, qui veillait au pied du Monument aux Morts d'Aïn-el-Turk, près d'Oran, est venu poursuivre sa noble tâche au pied du monument du Centenaire de l'Algérie. Placé dans la cour de la Redoute Béar, il veille farouchement sur le monument de Sidi-Ferruch.

On nous promet, pour le courant de l'année qui vient, un souvenir émanant du Constantinois, transformant, ainsi, cette Redoute Béar en un MEMORIAL DE L'ALGERIE FRANCAISE où il fera bon de venir se recueillir et de se souvenir de notre terroir natal.

Je ne saurais achever ce mot, sans adresser le témoignage de notre vive reconnaissance à Monsieur Jean-Jacques VILA, Maire de Port-Vendres, à son Conseil Municipal et à tous ses administrés qui nous ont permis de faire revivre sur leur commune un peu de notre province natale: l'ALGERIE.

A tous un grand merci. ▲

Roger BRASIER.

*PS: Au cours de son départ pour l'exil, le canon d'Aïn-el-Turk a perdu ses roues? Nous disons merci d'avance à tous ceux qui pourraient nous donner des photos ou documents qui pourraient nous permettre de le restaurer, comme la Municipalité de Port-Vendres le souhaite.*

## LE CANON EN SOUVENIR

**L**e canon qui figurait au pied du Monument aux Morts d'Aïn-El-Turk (département d'Oran) offert aux "Amis de Sidi Ferruch" a été placé dans l'enceinte de la Redoute Béar, à Port-Vendres, face au monument du Centenaire de l'Algérie.

Cette installation s'est faite en présence de MM Jean-Jacques VILA,

Maire, du premier adjoint, du secrétaire général de la mairie, du chef des services techniques, du colonel ALIS, du sauvetage en mer, du colonel Jacques PUIGT, des Anciens de l'Armée d'Afrique, de M et Mme BRASIER des "Amis de Sidi-Ferruch". Ce canon, trophée de la guerre de 1914-1918 rappellera bien des souvenirs aux Oranais, notamment que des milliers de musulmans, de chrétiens, de juifs et d'agnostiques, habitant les trois départements d'Algérie sont morts pour la France. ▲





## MARIAGES *mariage*

▲ M. et Mme Joël GALLARDO  
M. et Mme Barthélémy GALLARDO  
nous font part du mariage de leur fille et  
petite -fille Marie-Pierre, avec Francis  
LAFARGUE, célébré le 1<sup>er</sup> mai 1993 à  
BAYONNE.  
8, Rue d'Aspe 64000 PAU

▲ M. et Mme Jean-Louis VITALE sont  
heureux de vous annoncer le mariage de leur  
fille SANDRINE avec Pascal  
COLLOMB.  
La cérémonie a eu lieu le 28 août 1993 à  
PUYRICARD ( Bouches du Rhône).  
Jean-Louis VITALE est originaire de BONE et  
Francine VITALE née SANJUAN est née à  
Sidi-Bel-Abbès.  
Caleseraigne 4. - 12 Rue de la Verdrière - Jas de  
Baiffan  
13090 AIX- EN -PROVENCE.

## NOCES D'OR

▲ M. Avelin CASTELLO et Mme née  
MARTINEZ du Fg Eugène Étienne à Sidi-  
Bel-Abbès ont fêté leurs 50 ans de mariage  
célébré le 25 septembre 1943 en l'Eglise St-  
Vincent. Le père Rouchaleou a béni leur  
union.  
M. MARTINEZ père était professeur à Sonis.  
13, Rue Hector Berlioz  
45400 FLEURY- LES-AUBRAIS.

▲ M. Alexandre FERNANDEZ et Mme  
née Antoinette SANCHEZ qui s'étaient  
unis le 22 décembre 1943 en l'église de  
PARMENTIER, ont célébré leurs Noces  
d'Or entourés de leurs enfants et petits-  
enfants  
34, Av des Plantes 69330 MEYZIEU

## NAISSANCES

▲ M. Julien MUNOZ et Mme née Suzanne  
FERNANDEZ de Sidi-Bel-Abbès, sont heu-  
reux de vous annoncer la naissance de leur  
petite fille

**LISA**

le 18 juin 1993, au foyer de leur fille Jany et  
Bruno MARCERON.  
M et Mme MUNOZ 11200 ROUBIA

▲ Le 3 août 1993 un joli poupon prénommé  
**THOMAS**  
est arrivé chez Michèle GALLARDO et  
Xavier GEREMUS.  
Les grands-parents M. et Mme Joël GAL-  
LARDO et les arrière-grands -parents M et  
Mme Barthélémy GALLARDO sont com-  
blés.  
8, Rue d'Aspe 64000 PAU

## CARNET ROSE

▲ Notre cercle de famille s'est agrandi par  
la venue d'une petite  
**CAMILLE**

le 30 août 1993 au foyer de Brigitte et  
Bernard LAROCHE.  
De la part de M. Emile OLIVER et Mme née  
Odulie VISCAINO.  
15, Route de Plagne  
33240 ST-ANDRE-DE-CUBZAC

▲ Nous sommes heureux d'annoncer la  
naissance de

**LAETICIA**

chez Carole et Philippe BERGER, Petite fille  
de René CAMBON et Josette RODRIGUEZ,  
Arrière-petite-fille de Germaine CAMBON  
de Chanzy et de Jean RODRIGUEZ de  
Sidi-Bel-Abbès.  
René CAMBON, 270 Rue du Mâconnais  
73000 CHAMBERY Tél 79 72 39 52

▲ Madame Isabelle PARRA née  
MANCHON de Sidi-Bel-Abbès, est très  
heureuse de vous annoncer la naissance de  
son arrière-petite-fille (la 16<sup>e</sup>)

**LISA**

le 25 octobre 1993 à BREST au foyer de  
Anne-Marie, médecin et Bruno.  
6, Bd E. Herriot 66700 ARGELES/MER

▲ M et Mme René BARTUAL  
Clélia BOUYSSOU, sont heureux de vous  
faire part de la naissance de leur petite fille  
et soeur

**ELINA**

au foyer de Renée-Paule BARTUAL et  
Gérard BOUYSSOU  
La Verrerie 24200 SABLAT

▲ Jean-Pascal GINES et son épouse née  
Christiane BERENGUER de Sidi-Bel-Abbès  
sont heureux d'annoncer la naissance de leur  
petite-fille

**CAMILLE**

le 22 novembre 1993 au foyer de Maryvonne  
et Christian GINES à Guillac  
28, Rue des Noisetiers 56860 SENE

▲ Marie-Thérèse LARA née MESSANA  
de Sidi-Bel-Abbès est heureuse d'annoncer  
la naissance de sa petite-fille

**MAUD**

au foyer de Jean-Pascal GIRAUDET et de  
Chantal née LARA, en Loire-Atlantique  
8, Rue P. Gauguin  
38400 ST MARTIN D'HERES

▲ Mme Joséphine RUIZ  
Ernest RUIZ et Isabelle née TRAVERSA de  
Sidi-Bel-Abbès ( Mâconnais) sont heureux  
de vous annoncer la naissance de leurs deux  
arrière-petites-filles et petites-filles

**PAULINE**

chez Daniel RUIZ et Madame

**MELOEE**

chez Philippe RUIZ et Madame  
4, Rue Maison Marraine  
28400 NOGENT-LE-ROTROU

▲ Une petite poupée prénommée

**EVA**

égaye le foyer de ses parents Guy DIAZ et  
Sylvie MUGNIER depuis le 9 décembre. Sa  
grand- mère Marie -Thérèse est très heu-  
reuse.

11, Rue de la Chevalerie  
37510 BALLAN-MIRE

▲ M. Hubert GUIL et Mme née Josette  
GUZMAN de Sidi-Bel-Abbès, sont heureux  
d'annoncer la naissance de leur petite fille

**CAMILLE**

chez M. Jean-Hubert GUIL et Mme née  
Abane de REGIS. Cédric, Audrey et Edwige  
ont accueilli leur cousine avec joie.  
Ch Puits de l'Olivier  
13680 LANCON -DE -PROVENCE.

▲ Mme Isabelle MONCADA est heureuse  
de vous faire part de la naissance de ses 16<sup>e</sup>  
et 17<sup>e</sup> arrière-petits-enfants :

**ALEXANDRE**

le 9 juillet 1993, chez Franck et Martine  
WILHELM

**VANESSA**

le 21 décembre 1993, chez Frédéric et  
Nathalie WILHELM (fils de sa fille Yvette)  
51, Bis Bd Talabot 30000 NIMES

▲ Nous vous annonçons la naissance de

**LUC**

fils de M. Bruno THIBAUD et Mme née  
BUREL petit-fils de M. André THIBAUD et  
Mme née Monique AUBINAUD arrière-  
petit-fils de M. Roger AUBINAUD ex-Sous-  
Directeur de la Cie Charles Le- Borgne à  
Oran.

26, Bd Colonel Rossi 13004 MARSEILLE

▲ M. Manuel SOLER et Mme née Yvonne  
DULAU de Sidi-Bel-Abbès, vous annoncent  
la naissance de

**NATHALIE**

chez Jean-Marc SOLER et Marie-France  
TARIOTTE  
113, allée des Lilas 84130 LE PONTET

▲ M. Ch. du CHEYRON de BEAUMONT  
et Mme née Gaud LE MESLE, sont heureux  
d'annoncer la naissance de leur petite-fille

**ASTRID**

à VERSAILLES le 17 janvier 1994, chez  
Philippe et Ingeborg Christophe et Guillaume  
ont accueilli leur petite soeur avec joie.  
23, rue des Jacobins 24000 PERIGUEUX



# SOUVENIRS

\* Photos de Mme Vve BATTY Roger  
M. et Mme GEIL  
25, rue de la Verdère  
Rés. Les Pomègues - Bât. J  
13090 Aix-en-Provence



▲ **MERCIER LACOMBE** AVRIL 1961 - Confirmation par Mgr **LACASTE** \*



▲ Réunion à la Mairie, Vin d'honneur et d'Amitié - AVRIL 1961  
L'Abbé **RUIZ**, Curé de **MERCIER-LACOMBE**  
Le Chamoine **CAPARRAS** de **SIDI-BEL-ABBES**  
**M. BOISSERANT**, dernier Maire  
Mgr **LACASTE**, évêque d'Oran  
M. Le Commandant du Contingent  
M. Le Juge de Paix (au fond) : **M. MATHIEU**  
M. Le Grand Mufti  
**M. HERNANDEZ** servant les invités \*



▲ En gos plan : **M. BATTY** Roger du **Secours Catholique** \*



▲ De G à D :  
**Phiphine** - **Juliette MARTINEZ** - **M. Thérèse CORANTI**  
**Annie DUFOUR** - **Odetta SALAZAR**  
Groupe travaillant à **PAISUNIC** ex "**PRINTANIA**"  
Place Carnot à Sidi-Bel Abbès,  
pendant les années de 1954 à 1962 °

De G à D :  
**Francine MARTINEZ** - **Angèle ?** - **Phiphine** - **Marie-Thérèse CORANTI** -  
**Odille SCHWAL** - **Marlène PESIER** - **Raphaël** et **Mme MATEO** ° ▼



° Photos de **M. Thérèse CORANTI**,  
épouse **MONTEBELLO**  
4, rue des Rosiers  
66180 Villeneuve-de-la-Raho  
Tél. 68 55 93 77



# SOUVENIRS



◀ **ECOLE MARCEAU 1936-37 - CM2**  
 1<sup>er</sup> rang haut : LOPEZ - X - PERRET - CANILLOS - KOSKAS - DELPINO - MARTINEZ - MOTTA - TEDJINI  
 2<sup>ème</sup> rang : MARTINEZ Jean - CINTAS - MARCOS - CAZORLA -  
 Les 2 frères GIL - OULES - LAMBERT - GAILLARDI - NOEL  
 3<sup>ème</sup> rang : FREITZ - X - ORIBES - SAPALLY - SCHIANO - XELLER - SANCHEZ - MOLLAR - NAVARRO - GONZALES - VINCENT  
 L'instituteur M. MARCHETTI (absent sur la photo)

Photo de René NAVARRO  
 1, rue du Romorantin  
 34990 Juvignac

SIDI-BEL-ABBES : HAND BALL à Onze de SBA  
 1953/54  
 De G à D Debout :  
 CEADANS - GONFRIER - X - HOME Alex - X - X - X  
 Accroupis : X - X - AZNAR - LAFARGUE - X

Photo prise avant la finale  
 du Championnat d'Oranie,  
 Alex HOME - 66330 Cabestany



◀ **LYCÉE LAPERRINE 1944/45 - Classe de 6<sup>o</sup> ou 5<sup>o</sup>**  
 De G à D et de H en B :  
 1 : PASCAL C. - CHIAU - FIMA - BROC - CASSES - TABET - CELLE - NICOLAS - VEYNIÈRES  
 2 : MULET - PASCAL F. - DULAC - SERFATI - ERUIMY F. - HERNANDEZ C. - BENHAMOU - TOURNIER - MESA - MAYER  
 3 : MALLET - ALIBERT P. - GANANCIA - M. MORIN (Prof de gym) - MORAND - KESSIS - BENSALD  
 (Orthographe des noms non garantie)

Photo de Pierre ALIBERT  
 3 Le Quatourze - 11100 Narbonne



Pensionnaires du Lycée Laperrine  
 Années 1945/46



## LES DÉCÈS

▲ Madame Josette ORTIS née  
BASQUES,  
nous fait part du décès de son père  
**Ferdinand BASQUES**  
survenu à Aubagne le 18 septembre  
1993 à l'âge de 81 ans.  
(anciennement 20 rue de la Tour-  
d'Auvergne à Sidi-Bel-Abbès )  
Josette ORTIS,  
Domaine la Reynarde Bat A  
ST- MENET  
13011 MARSEILLE.

▲ 4 octobre 1993  
PETHIVIERS - MALESHERBES -  
MACON - MENTON  
Mme Suzanne CINTAS  
Melle Marie-Jeanne DE MOLINA  
Mme et M. Jean-François DE MOLINA  
M. Jaïme DE MOLINA  
Melle Brigitte DE MOLINA  
M. et Mme Geneviève DE MOLINA  
ses enfants et petits- enfants  
M. François DE MOLINA  
M. Jaïme DE MOLINA,  
ses frères,  
ont la douleur de vous faire  
part du décès, à l'âge de 61 ans  
de leur regretté

**Jean DE MOLINA**  
de Sidi-Bel-Abbès ( Mamelon)  
Mme Suzanne CINTAS  
5, rue Albert Camus  
71000 MACON

▲ M. Gaspard, Emile VICENTE (dit  
Emilio) de Sidi-Bel-Abbès et Mme née  
VERDU de Parmentier, nous font part  
du décès survenu le 15 octobre 1993 à  
Tours, de leur fils

**Henri VICENTE**  
à l'âge de 42 ans des suites d'un accident  
de 1984  
7,allée de l'Escault 37100 TOURS

▲ Le 30 octobre 1993, en Algérie,  
le Seigneur rappela à lui celle qui,  
durant sa vie, affirma sa foi chrétienne,  
demeura dans l'adversité fidèle en ami-  
tié, et vécut, cocktail de sourire et de  
bonté, avec respect l'amour de son pro-  
chain

**Marie-Louise DANTONEL**  
ancienne élève de FÈNELON.  
Priez pour elle  
de la part de Denise DUPONT, sa soeur  
16, rue Georges Girard  
49400 SAUMUR  
Tél : 41 51 20 97  
et de Anne-Marie FROSSARD,  
sa nièce et filleule :  
rue de la Praly 74890 BONS

▲ On nous prie d'annoncer le décès de :  
**Catherine STREIFF,**  
née **FRANCOIS**  
survenu le 26 septembre 1993 à l'âge de  
88 ans

anciennement 7, rue Ampère  
Fg Mâconnais à Sidi-Bel-Abbès.  
De la part de ses enfants : Francine,  
Yvette, Victor.  
Mme GRUEL Yvette  
16 Chemin de Ténéria  
82170 DIEUPENTALE

▲ **MIRIBEL - SIDI-BEL-ABBES**  
AIN TELLOUT.  
Melle Elvire HABERER, nous fait part  
du décès de son frère  
**Germain HABERER**  
survenu le 11 novembre 1993, à l'âge de  
71 ans  
L' Elysée Allée N°1 01700 MIRIBEL.

▲ M. et Mme Jean-Jacques BRICCO  
et leurs enfants font part du décès de  
leur mère et grand-mère :  
**Yvonne BRICCO**  
survenu le 11 novembre 1993 à l'âge de  
84 ans.  
*Elle était l'épouse de René BRICCO, ex-  
professeur au Lycée Laperrine  
Sidi-Bel-Abbès.*

34, Rue du Grand Pradet  
34430 ST -JEAN -DE -VEDAS.

▲ Mme Yvette GRUEL, née STREIFF,  
du Fg Mâconnais à Sidi-Bel-Abbès,  
nous fait part du décès survenu le 15  
novembre 1993 de son mari  
**René GRUEL**  
âgé de 67 ans Adjudant-Chef au 1° R.E.  
Chevalier de la Légion d' Honneur  
Officier de l'Ordre National du Mérite  
Médaille Militaire.  
16, chemin de Ténéria  
82170 DIEUPENTALE.

▲ Mme HERLAN, nous fait part du  
décès survenu le 16 novembre 1993 de  
sa grand'tante  
**Emilia BLASCO, née GUILLO**  
de Tassin chez ses enfants  
Cécile et Joseph GALVAN  
14, Champ Chevallier 38430 MOIRANS.  
de la part de Mme HERLAN  
Lycée Mounier - 6, av Berthelot  
38029 GRENOBLE CEDEX

▲ Nous vous faisons part du décès sur-  
venu le 17 novembre à MASSY  
(Essonne), de

**Mathilde MESA,**  
née **TEROL**  
de la part de François MESA, son  
époux,  
ses enfants Gabriel, André, François,  
leurs épouses, enfants et petits-enfants.  
133, Rue de l'Epi d'Or 91400 ORSAY.

▲ Le 16 décembre 1993, décédait à  
l'âge de 84 ans

**Paul, Lucien BOUCHET,**  
de Tassin, Le Télagh, Chanzy,  
3, Rue Matisse 79100 THOUARS.  
de la part de Claude BOUCHET,  
434, Av des Albarèdes  
82000 MONTAUBAN.

▲ Danielle BAGIOLI-WEBER a  
l'immense peine de faire part du décès  
de

**Germaine KAMINSKI,**  
née **CAMBEFORT**  
survenu le 22 décembre 1993 à Toulouse,  
à l'âge de 98 ans,  
*ancienne agricultrice de TABIA*  
86 ,Chemin des Izards  
31200 TOULOUSE

▲ Mme Liliane MARTINEZ, ses  
neveux et nièces, ainsi que les familles  
VENTURA, et VICIEDO, ont la dou-  
leur de vous faire part du décès de  
**Berthe VENTURA**  
ex-cuisinière à l'hôpital de Sidi-Bel-Abbès,  
puis à l'hôpital de Mâcon, où elle est  
décédée des suites d'une longue maladie  
à l'âge de 73 ans.  
10, rue de la libération Bât B3  
93330 NEUILLY- SUR -MARNE.

▲ M. Manuel EGEA et Mme née  
Andrée GUZMAN  
M. François SEGURA et Mme née  
Maryse GUZMAN,  
ses enfants, petits-enfants et arrière-  
petits-enfants, vous font part du décès  
dans sa 95° année de

**Emile GUZMAN**  
*ancien chef d'atelier chez De Murcia et  
Roidot Imprimeurs à Sidi-Bel-Abbès*  
18, rue de la Bonnetière  
37300 JOUE- LES- TOURS  
rue de la Gare  
79210 MAUZE-SUR-LE-MIGNON

Rectificatif KHEMIA N° 2 Page 12  
Dans l'avis de décès de M. Victor PERAN,  
il fallait lire : " Mme Herminie PERAN née  
TEROL" et non "Henriette"



▲ M. Fulgence MARCEAU, son époux  
M. et Mme Jean DELCER  
M. et Mme Paul MARCEAU  
M. et Mme Raoul MARCEAU  
M. et Mme Charles MARCEAU  
les enfants et petits-enfants,  
ont la douleur de vous faire part du décès de

**Lucie MARCEAU**

survenu le 31 décembre 1993, dans sa 85<sup>e</sup> année  
12 Bis av Jean Moulin 17500 JONZAC

▲ BOUKANEFIS-  
SIDI-BEL-ABBES- TOULOUSE  
Mme BONHOMME née Josette PASTOR,

ses enfants et petits-enfants, font part du décès le 20 janvier 1994 de

**Rose-Marie PASTOR  
née MARCET**

à TOULOUSE;  
8, allées G. Pompidou  
31500 TOULOUSE  
LE TELAGH- SIDI-BEL-ABBES-  
MARTIGUES

▲ On nous prie d'annoncer le décès dans sa 93<sup>e</sup> année de

**Gabriel SAUVAGE**

survenu le 21 juin 1993 à MARTIGUES  
Les Mas des Sources N°9  
Quartier Baudouvin  
83160 ST-LAURENT-DU-VAR

▲ Mme Antonia GONGORA, son épouse  
M. et Mme Jean-Claude de JODAR,  
leurs enfants, petits-enfants et arrière-  
petits-enfants  
M. José GONGORA et son fils Patrick  
M. Christian GONGORA et ses  
enfants  
M. et Mme Norbert GONGORA et  
leur fille  
ont la douleur de faire part du décès de  
**Joseph GONGORA dit PEPICO**  
Ancien Combattant, Médaille Militaire  
demeurant anciennement 5, av Pasteur  
( Point du Jour ) à Sidi-Bel-Abbès, sur-  
venu dans sa 82<sup>e</sup> année  
21 Cité de la Roseraie  
24700 MONTPON- SUR- L'ISLE

▲ M. et Mme Charly ZOIS, et toute la  
famille, font part du décès de  
**Marie ZOIS**  
survenu dans sa 95<sup>e</sup> année,  
le 29 décembre 1993 à AUBAGNE  
4, rue St Rémy 51200 BERMONVILLE

**"SOUVENIR  
DU 26 MARS 1962"**

N'oublions pas les victimes  
du 26 mars 1962, d'ALGER

N'oublions pas les victimes  
du 5 juillet 1962, d'ORAN

▲ M. Charles COUNIOT nous fait  
part du décès du

**Docteur COUNIOT**

survenu le 22 décembre 1993  
22, allée de la Sanguine  
33610 CESTAS

▲ SIDI-BEL-ABBES.

HAMAM-BOU-HADJAR.

M. et Mme Charles FORT, nous font  
part du  
décès survenu le 12 décembre 1993

**Louise PEREZ,**

**née COULONGEON**

retraîtée de l' Education Nationale au  
Lycée Leclerc à Sidi-Bel-Abbès, à l'âge  
de 90 ans.

▲ Les filles d'

**André DANON**

ont la tristesse de nous apprendre son  
décès survenu le 2 décembre 1993, très  
paisiblement dans le souvenir de son  
Algérie natale restée chère à son coeur  
et en particulier pour Sidi-Bel-Abbès.  
22, bd Richer  
70300 LUXEUIL-LES-BAINS.

▲ Lucien GALVAN et toute sa famille  
font part du décès de

**Caroline GALVAN,  
ép. SIURANA**

rappelée à Dieu le 23 décembre 1993 à  
l'âge de 64 ans après une longue et dou-  
loureuse maladie  
H.L.M. E. Rouder Bât. 4  
66000 PERPIGNAN

▲ SIDI-BEL-ABBES. BOURGES.  
NOUMEA..

Mme Mauricette, Odette FRESNEDA,  
née CERDAN et ses filles Christine et  
Jocelyne épouse REVAULT ont la dou-  
leur de vous faire part du décès brutal de  
leur époux et père

**Joseph FRESNEDA**

le 23 décembre 1993 à l'âge de 65 ans.  
Ses obsèques ont été célébrées à  
St-Laurent-de-la-Salanque (P.O.)  
*Il a travaillé au service hydraulique à  
Sidi-Bel-Abbès et a habité de 1952 à 1962  
rue G. Sand, Vallée des Jardins S.B.A.  
28, rue Gustave Eiffel  
18000 BOURGES.*

**DECES PARUS DANS L'ECHO  
DE L'ORANIE**

▲ Mme BONNET  
née Simone BERGERAS  
▲ M. Hubert GANDOUIN époux de  
Régine BALLESTER  
▲ M. Vincent DE CARA  
▲ M. Albert LOPEZ  
époux d' Isabelle PERRET  
▲ Soeur Marguerite Aimée LONDIVEAU  
(Soeur Emilie du Sacré-Coeur)  
▲ M. Abraham (Albert) SOUCI  
Notaire Honoraire  
et son épouse Léocadie MALLET  
▲ M. Louis AROLES  
▲ M. Bruno VESIN époux de Susy  
DIXIUS  
▲ M. Roger RAPHAEL époux de  
Marie-José MULET  
▲ Mme Isabel PERRET née LORENZO

**TOUS DE SIDI-BEL-ABBES**

▲ M. Jean PARRA (dit Jeannot)  
de DETRIE  
▲ Mme Antoinette SARAGOSSA  
née ALBEROLA de PRUDON  
▲ M. Pierre VIALA de DETRIE  
▲ M. Gaby AUE

**COMMUNIQUE**

M. ALONSO Miguel et Mme SERNA Carmen, sont en possession de  
photos de tombes du cimetière de SIDI-BEL-ABBES, concernant les  
familles :

BOTELLA, GONZALEZ Thomas, DUBREUIL-THEVENARD,  
BRETAUDEAU-RIERA, SERNA Joseph et Antoine, GARCIA  
Sébastien, NAVARRO Vicente, GONZALEZ Anne-Marie, ABAD  
Emile. Les personnes intéressées, pourront prendre contact en télépho-  
nant au 76 90 14 37.



## LISONS UN PEU.....

### LE LIVRE DES HARKIS

Découvrez l'histoire, les combats et les drames des Algériens arabes et berbères qui ont volontairement choisi la France

de 1830 à aujourd'hui. Un éclairage nouveau de la guerre d'Algérie et de ses conséquences.

▲ Prix : 250 F (port compris).

### KEPI BLEU

Un autre aspect de la guerre d'Algérie

Un document indispensable pour connaître la guerre civile arabo-arabe d'Algérie

▲ Prix 115 F (port compris)

Commander ces 2 livres à :

Jeune Pied-Noir

B.P.4 - 91570 BIEVRES.

### LE LIVRE D'OR DU FOOTBALL PIED-NOIR

"La plus importante rétrospective du football en A.F.N. de 1900 à 1962". Réservez votre exemplaire dès aujourd'hui et avant le 15 AVRIL 1994.

▲ Vous ne le paierez que 250 F seulement par souscription au lieu de 350 F après en librairie.

BON DE SOUSCRIPTION à retourner à :  
KHEMIA B.P.33 - 37510 BALLAN-MIRE  
NOM

Prénom :

Adresse :

C.P. Ville

Nombre d'exemplaires :

Ci-joint mon règlement par chèque

F

à l'ordre de :

LES PRESSES DU MIDI éditeur.

(Votre chèque ne sera encaissé que 2 mois avant la date certaine de sortie du livre. Ce dernier sera disponible courant mai 1994).

### EN SOUSCRIPTION.

A sortir courant 1994, une 3<sup>e</sup> édition du livre "Jean BASTIEN-THIRY, sa vie, ses écrits, témoignages".

▲ Prix de souscription : 80 F.

Cercle Jean BASTIEN-THIRY

B.P. 70 - 78170 LA CELLE-ST-CLOUD.

### LES RESCAPES DE L'OUBLI

Rosaire DI STEFANO fait partie de ces auteurs dits spécialisés. Il aime à raconter en "Pieds-Noirs" des histoires à d'autres Pieds-Noirs. Et plutôt que de ressasser le passé, il choisit d'imprimer en filigrane ce qui doit perdurer dans les coeurs et les esprits.

▲ Prix : 80 F

Rosaire DI STEFANO

B.P.8 60460 PRECY-SUR-OISE.

## LES LIVRES ET REVUES

### MANUEL DES GOURMANDISES PIED-NOIR

Complément indispensable du Manuel de Cuisine Pied-Noir,

d'Evelyne et d'Ambroise NAVARRO, ce

nouvel ouvrage rassemble environ 300 recettes - y compris leurs

variantes locales :

algéroises, bônoises, oranaises, etc... - de kemias, pâtisseries, confiseries, boissons

rafraîchissantes, glaces et sorbets, telles qu'on les préparait "la-bàs".

Des recettes facilement accessibles aux plus jeunes, qu'elles aideront à renouer l'ambiance

extrêmement joyeuse des réunions d'amis que l'on tenait jadis à ciel ouvert, dans son

jardin ou dans la cour de sa ferme.

Des recettes traditionnelles qui éveilleront chez les plus anciens la nostalgie de ces

"véritables fêtes de famille et de l'amitié" auxquelles on était le plus souvent invité

d'un simple :

- Poussez la porte avec le pied !

Oui, décidément, en nous offrant ce guide de la convivialité pied-noir, Evelyne et

Ambroise NAVARRO ont bien oeuvré en vue de maintenir vivante toute une part de

la mémoire d'un peuple courageux et chaleureux auquel l'Histoire finira bien par rendre

justice un jour.

▲ Prix : 130 F

Jean CURUTCHET éditeur

B.P. 710 BAYONNE CEDEX

### A TRAVERS LES REVUES .....

#### PIEDS-NOIRS D'HIER ET D'AUJOURD'HUI

Magazine mensuel

J.M. LOPEZ et M. SANCHEZ

BP 301 - 83140 SIX-FOURS

#### LE CARILLON JOYEUX

Bulletin trimestriel des paroisses

MARSSAC - LABASTIDE - FLORENTIN

M.l'Abbé PERUFFO

81150 MARSSAC-SUR-TARN

### AMITIE

(trimestriel)

Père BRIDONNEAU,

51, Place St-Jacques

34500 BEZIERS

### LA LETTRE DU BOURRICOT

"Si possible BIMESTRIELLE,

souvent IMPERTINENTE,

toujours PASSIONNEMENT PIED-NOIR"....

Michel GONZALEZ

26, Rue Anaïs

30230 RODILHAN.

### L'ECHO DES PIEDS-NOIRS

Bulletin d'Information de l'Amicale

des P.N. de PAU-BEARN

et de leurs amis.

Immeuble Arbizon

13, av F.Garcia-Llorca

64000 PAU

### LE BULLETIN PAROISSIAL

de SONIS-LOIGNY

23, Rue du Général de Sonis

28140 LOIGNY-LA-BATAILLE

### NOUVELLES DE NOTRE-DAME de SANTA-CRUZ

Françoise MANJO

106, bd Blossac

86100 CHATELLERAULT

### LE POURQUOI PAS

Bulletin de l' Amicale des Anciens Scouts

d'ORANIE

M.R. MARAVAL

B.P.307

31005 TOULOUSE-CEDEX

### RELAIS ou LE CHRIST AUX JEUNES

Revue bimestrielle, éducative, sociale et

religieuse

Fr Michel FRANCOIS

Collège St Martin

86700 COUHE

### LA PLEIADE PICTAVE

Gazette trimestrielle d'informations

de l'Académie Littéraire et Artistique

30, Rue St Sernin

86000 POITIERS

## COMMUNIQUE

Vos articles et les photographies qui les accompagnent doivent parvenir à la rédaction de KHEMIA avant le 8 du mois précédant la parution du bulletin.

Exemple : si vous désirez qu'un de vos articles soit inséré dans le n°4 de KHEMIA (avr., mai., Juin) il devra être en possession de la rédaction au plus tard pour le 8 mai 1994.

La rédaction informe gentiment ses lecteurs qu'elle se réserve le droit, pour des raisons d'impression ou de pagination de rectifier ou de réduire les textes reçus.



# AMICALE SOUVENIR DU BARRAGE DE BOU HANIFIA

VIVIERS les 22, 23 et 24 octobre 1993  
AMBIANCE, CONVIVIALITE, AMITIE!!!

Un tiercé gagnant pour ce 2ème rassemblement des anciens Barragiens à Viviers en ce mois d'octobre 93.

De l'émotion, toujours, au cours de ces retrouvailles, mais aussi au moment fatidique de la séparation.

Comme certains le disaient, avec la perle humide au coin de l'oeil, cela ne s'explique pas, c'est ainsi et nous n'y pouvons rien et c'est tant mieux car notre coeur répond toujours présent à ce formidable souvenir.

Oui, chers amis Barragiens, notre ASBBH est bien solidement amarée au quai de nos racines, à en juger par l'enthousiasme de ses membres qui, à l'unanimité se sont prononcés pour un rendez-vous annuel à Viviers. Plus de 100 personnes présentes à notre assemblée générale. Savez vous que plus de 150 Barragiens ont été recensés à ce jour, contre 101 en janvier 93 et la liste n'est pas close! Au cours de cette assemblée, notre Amicale s'est doté d'une marraine illustre, ancienne du Barrage bien sûr, ayant fêté récemment l'avènement de ses cent ans. Il s'agit de Madame Anselmina GIORELLO à qui nous adressons nos meilleurs vœux de bonne santé.

Nous avons vu avec plaisir, pour la première fois à Viviers, notre Miss Barrage, Colette VERDIER, notre talentueux accordéoniste, Marcel RUIZ ainsi que tous celles et ceux qui venaient pour la 1ère fois. Une pensée pour ceux qui n'ont pu venir.

Nous avons eu également, à l'initiative de Riquet DIAZ, la visite de la

presse locale de qui nous aurons certainement un article dans le journal région Ardèche.

Comme d'habitude nous avons fait la fête le soir en dansant sur les airs d'antan et d'aujourd'hui, mais nous avons eu droit aussi au réveil en fanfare de notre saxo, Arnaud, toujours aussi dynamique.

Bravo également pour le buffet/bar bien garni, ses fèves, tramous, escargots, les Mauricette'mounas, le Georges'punch etc... C'était bon comme là-bas dis! Merci à tous celles et ceux pour leur savoir faire et



Les Barragiens réunis - Dimanche 24 octobre 1993 à Viviers

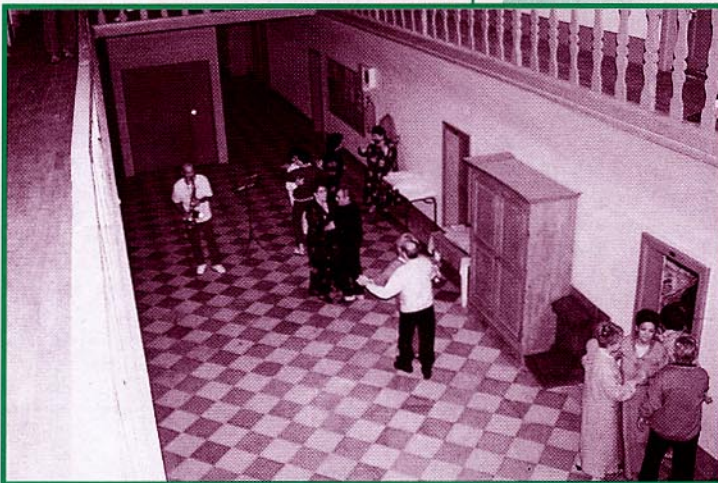

Le réveil en fanfare de notre saxo, Arnaud - Samedi 23 octobre à 7h du matin

leur dévouement.

Mais 3 jours, c'est comme une étoile filante et nous nous sommes retrouvés le dimanche à midi autour du dernier repas, en pensant qu'il fallait se séparer. Nous avons entonné "ce n'est qu'un au revoir" avec l'émotion que l'on devine.

Comme les feuilles mortes se détachant des arbres en cette saison automnale, le groupe s'est effiloché au fil des heures, chacun s'en allant à regret "à la maison".

Le prochain rendez-vous au Grand Séminaire à VIVIERS a été fixé aux 20, 21 et 22 octobre 94. Mais entre temps rendez-vous à Nîmes pour l'Ascension.

A bientôt chers Barragiens!

▲  
Marcel OJEDA.

Renseignements: cotisation annuelle 50 F par membre - Chèque libellé à l'ordre de ASBBH à adresser à votre responsable de groupe. Pour tous renseignements M. OJEDA tel 78 90 20 21

## CHANGEMENT D'ADRESSE

NOM, Prénom : .....

ANCIENNE ADRESSE : .....

NOUVELLE ADRESSE : .....

Pour des raisons d'organisation, il est souhaitable que l'abonnement pour l'année civile en cours soit réglé dans le 1° Trimestre. Nous vous remercions de votre compréhension.

## BULLETIN D'ABONNEMENT

NOM, Prénom : .....

ADRESSE : .....

Abonnement : 106 F minimum pour 1994 par chèque à l'ordre de KHEMIA - CCP 2476 Y CLERMONT-FERRAND à envoyer à : KHEMIA B.P.33 - 37510 BALLAN-MIRE



M. Mme Georges KOUCKE  
12, Rue J. du Bellay - 31100 TOULOUSE

M. Louis COMES Mme Née  
M.-Thérèse SARAGOSSI  
10, Rue des Acacias  
66300 BANUYLS - DELS - ASPRES

Melle AESBACHER Louise  
5, Rue Berlioz - 37300 JOUE- LES - TOURS

Melle Eliane AMEN  
42, Av Prof. Grasser - 34000 MONTPELLIER  
de la part de M. R. LOZANO  
46, Chemin d' Odos  
Rés. Baudelaire Apt 36 - 65000 TARBES

M. Denis BARDE Mme, née Ascension JORGE  
5, Rue A. Daudet - 30540 MILHAUD

M. Albert CELSE Mme née Arlette VAUCLARE  
4, Rue de la Brigantine  
Mas de Neuville - 34080 MONTPELLIER

M. Mme André DELASSUS  
180, Rue Wagner - 83700 ST- RAPHAEL

M. Raymond FERNANDEZ  
6, Rue Mozart - 95560 MONSOULT

M. Mme Richard GOMEZ  
L'Hermitage - 34410 SERIGNAN

Mme Odette GONZALES  
Née CERDAN  
9, Rue Edouard Combo - 66690 SAINT- ANDRE

M. Jean BARANCO  
3, Impasse Albert Camus  
47110 STE- LIVRADE- SUR- LOT

M. Adolphe COHEN Mme  
née Antoinette LOPEZ  
3, Impasse du Ruisseau - 37510 BALLAN-MIRE

M. Gaby FRUCTUOSO Mme  
née Yolande MALDONADO  
Résidence Fontainebleau  
Rue de l'Ermitage Ste Catherine  
33310 LORMONT

M Marie MALDONADO  
Résidence Château Raba - 33400 TALENCE

M. Mme Richard MUNOZ  
Le Cévenol. 20, Rue V. Hugo  
38150 ROUSSILLON

M Mme MUNOZ Manuel  
3, Montée des Porcelets - 13270 FOS - SUR - MER

M. René FLORES Mme  
née Claudine CORANTI  
6, Rue du Perthus Moulin à Vent  
66100 PERPIGNAN

M. Joseph ROMA Mme née Janine VIDAL  
10, Rue des Cardonniers  
30230 BOUILLARGUES

M. Michel ROMA Mme  
née Lucienne ARBESSIER  
23, Rue Jean Dupuis - 42300 ROANNE

M. Saint-Manuel URENA  
35, Rue de l'Avenir - 45200 AMILLY

M. Georges VAUCLARE  
Mme née Pauline IBANEZ  
22, Rue Guynemer  
94190 VILLENEUVE - ST - GEORGES

Mme WENTZEL  
48, Rue Margnolles - 69300 LYON

Mme Marie ORTIZ  
13, Rue Passereau - 94600 CHOISY- LE - ROI

Mme Antoinette SANCHEZ  
3, Rue Jules Guesde. Apt 271  
94140 ALFORTVILLE  
de la part de M. Sauveur NAVARRO  
7, Rue Pasteur 09100 PAMIER

M. Mme THERON-WEISSE  
Furne - 31260 SALIES- DU - SALAT

M Mme Georges RIERA  
5, Rue des Tirluis - 60110 ESCHES

## NOUVEAUX ADHÉRENTS

M. Louis PORTALES et  
Mme née Thérèse MAESO  
16, Impasse Fustel de Coulanges  
66750 ST- CYPRIEN-PLAGE

M. MONTEBELLO Mme  
née CORANTI  
Marie-Thérèse  
4, Rue des Rosiers  
66180 VILLENEUVE-DE-LA-RAHO

M. Mme SIVENTE Antoine  
10, Place de l'Eglise  
37190 VILLAINES-LES-ROCHERS

Melle Marie-Thérèse DIAZ  
4, Allées Ch. Defitte, Apt 69  
31300 TOULOUSE

M. Armand ROS  
15, Rue Mal Ney - 81000 ALBI

M. André MESA  
13, Rue du Hameau de Cherpe  
86280 ST-BENOIT

M. Jean-Paul BENZUCEM  
18, av du Petit Bosquet  
13012 MARSEILLE

M. Lucien GALIPIENSO  
10, Rue Gauguin - 26100 ROMANS /ISERE  
Ancien Agent de Police,  
J'ai vécu rue Cavagnac chez M. et Mme ALMIRA,  
puis chez LANOE

Mme Marie-Thérèse DELBANO  
née HERNANDEZ  
7, Rue V. Massé  
66000 PERPIGNAN  
Ancienne de Fénelon et de l' E.P.S.,

je suis professeur au lycée " Al Sol " de Perpignan. Mon mari est décédé en Avril 1993 à 62 ans. ; Nous n'avons pas d'enfants, et la retraite " sonnera " pour moi à la fin de cette année scolaire. J'adresse mon meilleur souvenir à tous mes amis, camarades de classe et anciens élèves.

Mme Rolande BENHAIM née AMOYEL  
53, Av A. Elisabeth  
63000 CLERMONT-FERRAND  
Fille de Simon AMOYEL, peintre puis boulanger... Nous tenions avec mon époux l'Eden, en face de l' hôtel Continental à Sidi-Bel-Abbès.

### RECHERCHES

Gisèle MACIAZEK née BRESSANT  
recherche Gisèle DONAT, qui a travaillé au Théâtre de Sidi-Bel-Abbès, dans les années 1949-1950.  
Ecrire à RD 2204 La Pointe de Blausac  
06440 L'ESCARENE

Anne GAILOT née PEINADO, (dite ERMINE)  
recherche François GONGORA, du Garage GONGORA et CASTILLO) père de 2 enfants : Henri et Jeannot et qui habitait Rue de la Marine au Mamelon à Sidi-Bel-Abbès.  
Merci à toute personne pouvant la renseigner  
12, Rue Arthur Chomette - 45200 MONTARGIS  
Tél 38 85 10 32

M. et Mme RIOS, recherchent Michel ORTA, son épouse Marcelle et ses 3 enfants. - Boulanger à Mercier-Lacombe venait à la boulangerie de Bou-Hanifia. Je les ai rencontrés dans les années 60 et perdus de vue depuis.  
11, Rue de la Cité St Jean - 69100 VILLEURBANNE  
Tél 78 80 78 92

On recherche la famille Robert DAVO, (ancien de la Marine Nationale) dont la maman était employée au Tribunal de Sidi-Bel-Abbès. Prendre contact avec la Rédaction  
La personne qui recherche cette famille est priée de contacter Mme DIAZ au 47 67 69 37

## COMMUNIQUE

Si parmi vos amis ou relations, certains adhérents à jour de leur cotisation, ne reçoivent pas KHEMIA, demandez-leur de nous écrire ou de nous téléphoner au journal. KHEMIA. - B.P.33 - 37510 BALLAN-MIRE. Tél : 47 67 69 37.

## RETROUVAILLES

Réunion au DORAT (Puy-de-Dôme), les 14 et 15 août 1993  
de la famille FROMENTIN de Mercier-Lacombe.

Nous avons eu le bonheur et la joie de nous retrouver 48 cousins et cousines pour deux journées mémorables. Etaient présentes : les familles ALBERTI, BARDY, BONHOMME, JOURDAN, SAVIN, SERRA, BOUILLE, BURY, FERRAND, GARNERO et VIDEAUT. La doyenne était Irène FERRAND née FROMENTIN et le plus jeune Adrien SERRA arrière-petit-fils d'Irène FROMENTIN (7 mois).

Etaient absents Mémé et Antoinette FROMENTIN qui n'avaient pas pu venir pour des raisons de santé.

Le 15 août, tout le monde a assisté à la messe dite pour nos défunts.

Ce furent deux journées inoubliables où se mêlèrent rires et larmes. Nous nous sommes séparés en nous promettant de tous nous revoir très bientôt.

## DECORATIONS

▲ Jean RODRIGUEZ Radiateuriste, 1 av Marcel Cerdan Sidi-Bel-Abbès, Président de l' U.F.A.C.R.E. et du Souvenir Français (Section de Zaragoza) vient d'être promu au grade de

Chevalier de l'Ordre National du Mérite.

Calle Maria Molinier N°26 ZARAGOZA 50007 Espagne

▲ Mme Alice PEREZ a le plaisir de nous annoncer que son fils André-Denis, Président du Tribunal de Grande Instance de Tulle (anciennement greffier au Tribunal de Sidi-Bel-Abbès) vient d'être nommé

Chevalier de l'Ordre National du Mérite.

7, chemin de la Butte 31400 TOULOUSE.

Nos très vives félicitations.

## FELICITATIONS

Anne-Marie MESA qui vient de soutenir brillamment une thèse de droit sur " L' Occupation française de Malte ( 1798-1800 ) : un essai manqué d'acclimatation des institutions révolutionnaires". Elle a obtenu la mention très honorable, avec les félicitations du jury et proposition pour les divers prix de thèse ainsi que pour une subvention en vue d' une publication.

Elle est la fille d' André MESA, secrétaire général honoraire de l' Université de Poitiers et de Mme née Claudette SAULNIER, directrice d'école honoraire, tous deux de Sidi-Bel-Abbès. Elle est la petite fille de François MESA et Mathilde TEROL, ainsi que de René SAULNIER et de Claudette RAVIER.



# LE SPORT À SIDI BEL ABBES

C'était en 1953, 200 athlètes oraniens accueillèrent leurs camarades nord-africains pour les IV<sup>e</sup> Jeux Universitaires de l'OSSU (depuis devenu ASSU puis UNSS) à SIDI-BEL-ABBES.

Quelle fête sportive et quelle apothéose pour le professeur d'E.P.S. du Lycée Laperrine : M Robert MORIN, figure légendaire du sport dans notre cité! Monsieur MORIN, véritable maître des cérémonies, entouré de ses collègues des différents établissements scolaires (Lycée Laperrine, Collège Moderne de garçons et de filles, Sonis, Fénelon, Ecole d'Agriculture, Lycée technique etc), avait minutieusement réglé tous les détails de cette immense organisation, aidé en cela par le Proviseur BARDET et le Principal DASSIE.

Les meilleurs athlètes d'Oranie, footballeurs, handballeurs, basketeurs, volleyeurs et crossmen, s'opposèrent suivant l'étiquette sportive chère au Baron DE COUBERTIN, à leurs camarades marocains, tunisiens, algérois et constantinois. Après les éliminatoires homériques, les représentants de l'Oranie furent :

## ▲ FOOTBALL

Séniors : Ecole Normale d'Oran

Juniors : Collège de Mascara

Cadets : Lycée Lamoricrière d'Oran

## ▲ HANDBALL

Séniors : Ecole d'Agriculture de Sidi-Bel-Abbès (DUPRE - BRUNE - LLEU - CORRIEU - DE TORRES - MONTBERTRAND - GOMEZ - BOUTIE - CERDAN - BOUSCHBACHER - CHANFREAU - FERRANDO)

Juniors : Lycée Lamoricrière d'Oran

Cadets : Collège Moderne de Sidi-Bel-Abbès (ALIBERT - MARTINEZ - QUERY - BONZON - AMARE - TOURMANILLE - FRUCTUOSO - GONGORA - AGUILAR - PEREZ - ANTON - MAZURIER)

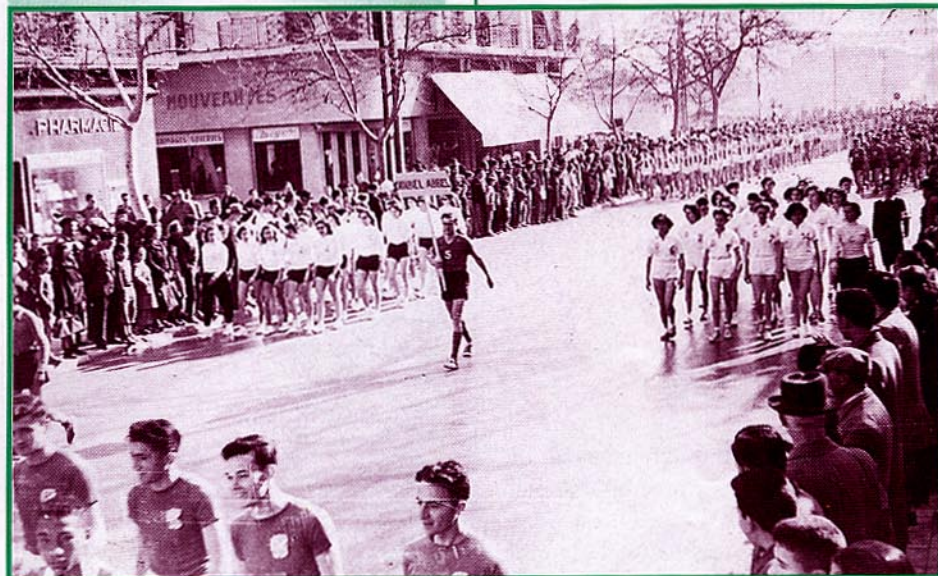

Le défilé: les équipes de Sidi-Bel-Abbès

A gauche : les filles du Lycée Laperrine. - A droite: : les filles du Collège Moderne de filles.

A gauche suivent les garçons du Lycée Laperrine. - A droite suivent les garçons du Collège Moderne de garçons.

## ▲ BASKET-BALL

Séniors : Ecole d'Agriculture de Sidi-Bel-Abbès (LECAROZ - MAUXION - RIO - BANTON - PIERRE - HEPPE - DECARA - CHAPIRON)

Juniors : Collège Moderne de Sidi-Bel-Abbès (MARC - AZNAR - DEMIAS - CAZORLA I - DAHAN - ROSELLO - RUIZ - CAZORLA II)

Cadets : Lycée Laperrine de Sidi-Bel-Abbès (LACHKAR - GONZALES - GARCIA - RUSSEIL - CRONERT - CHAZERANS - COHEN - JARQUEL)

## ▲ VOLLEY-BALL

Juniors -Séniors : Lycée Laperrine de Sidi-Bel-Abbès (CAZAURAN - CHEVILLARD - DEMAILE - KAHATANI - LABOUZE - COHEN - ROYER - LOUVER)

Cadets : Lycée Laperrine de Sidi-Bel-Abbès (ESTELLON - KEBIR - NOUNOU - CARRASCO - NICOLAS - ALMARCHA - SEGURA - THOMAS)

## ▲ VOLLEY-BALL FEMININ

Juniors-Séniors : Ecole Normale d'Oran

Cadettes : Lycée Stéphane Gsell d'Oran

## ▲ CROSS-COUNTRY

Juniors : Relizane - Karguentah d'Oran - Collège Moderne - Sidi-Bel-Abbès - C.F. Professionnel Bel-Abbès

Cadets : Arsenal d'Oran - Lycée Basset Mostaganem - Collège Moderne - Lycée Laperrine Bel-Abbès

La cérémonie d'ouverture eut lieu au stade Paul ANDRE et le serment d'ouverture fut lu par PRANIERE (Lycée Laperrine) avec tout le solennel exigé.

J'ai relu tous ces noms et c'est avec beaucoup d'émotion que je revois cette demi-finale de volley-ball perdue devant la formation de la Faculté de Médecine d'Alger sur le terrain de l'Electra Sportif et surtout devant tous nos supporters et supportrices emmenés par la clarinette de Georges HOMBERT et le tam-tam de Guy CAMBONI.

Enfin le délégué du match n'était autre que M DEMIAS père, bijoutier de son état.

SOUVENIRS ..... Souvenirs ....

Gaston CHEVILLARD

Adresse en hexagone : 5, Rue de l'Epargne  
16340 L'ISLE D'ESPAGNAC

En Algérie Française : 1, Boulevard Danton  
SIDI-BEL-ABBES



Equipe championne d'Oranie O.S.S.U. (volley-ball: Juniors-Séniors)

De la gauche vers la droite :

- debout : CHIAU (supporter) - COHEN - LOUVER - HARA - TERHI-CAZAURAN;

- accroupis : HAHIA - TEANI - DEMAILE - ROYER CHEVILLARD (avec le ballon) - LABOUZE.



(Ces recettes ont paru dans "Cuisine pied noir" de Irène et Lucienne KARSENTY) :

## "ARROZ CON POLLO" (riz au poulet)

- ▲ Préparation 25 mn
- ▲ Cuisson 40 mn + 15 mn pour le riz
- ▲ Ingrédients: 1 poulet de 1,500 kg
  - 400 g de riz (rond de préférence)
  - 1 petit oignon
  - 2 tomates
  - 3/4 de verre d'huile d'olive
  - 1 gros bouquet de persil
  - 4 gousses d'ail épluchées
  - 1 feuille de laurier
  - 2 g de safran
  - 2 litres d'eau
  - sel, poivre

Dans une cocotte, faites chauffer 1/4 de verre d'huile et faites-y revenir le poulet coupé en morceaux. Lorsqu'il est doré, ajoutez les tomates et mettez le laurier et le safran.

Laissez mijoter 10 mn, couvrez d'eau chaude et portez à ébullition pendant 5 mn.

Pendant ce temps, faites chauffer 1/2 verre d'huile dans une poêle à paella, versez-y le riz en remuant sans cesse avec une palette de bois.

Quand les grains sont brillants, versez au fur et à mesure, avec une louche, tout le bouillon chaud où le poulet est en train de cuire.

Après la dernière louche, installez les morceaux de poulet. Faites cuire à découvert et à feu régulier pendant 15 mn. 1 mn avant de retirer du feu, saupoudrez d'ail et de persil finement hachés.

Couvrez, laissez reposer 5 mn avant de servir.

**VARIANTE:** vous pouvez ajouter au poulet des morceaux de porc coupés en gros dés et des poivrons coupés en quartiers et revenus.

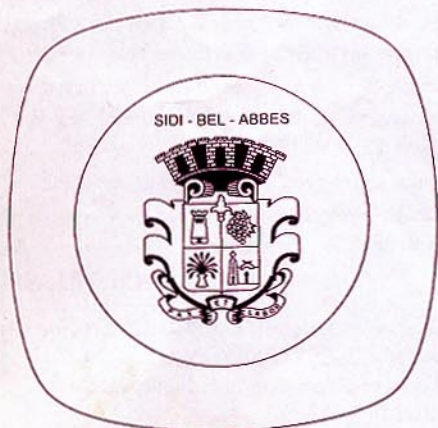

## RECETTES DE CHEZ NOUS

(Recette parue dans le "Manuel des Gourmandises Pied-Noir" de Evelyne et Ambroise NAVARRO):

### "MOUNAS"

- ▲ Préparation 20 mn
- ▲ Cuisson 40 mn
- ▲ Ingrédients: 1 kg de farine
  - 300 g de sucre
  - 300 g de sucre concassé
  - 6 oeufs
  - 1/2 verre d'huile
  - 125 g de beurre fondu ou 1 verre d'huile
  - le zeste de 2 oranges et 1 citron
  - 50 g de levure de boulanger
  - 4 cuillères à soupe d'eau tiède
  - 1/2 verre de rhum et de la vanille.

- Délayer la levure dans l'eau tiède.  
- Mélanger à la farine, ajouter les oeufs, le sucre en poudre, les zestes et battre le tout.

- Ajouter l'huile, la vanille, le rhum.  
- Verser la farine et pétrir le tout.  
- Laisser reposer deux heures au chaud. (recouvrir la pâte d'une couverture).

- Couper des rondelles de papier blanc de la dimension d'une assiette plate, les graisser.

- Prendre des morceaux de pâte pour former des pains ronds du volume d'un bol, les déposer sur les papiers. Faire une croix de 2 centimètres sur le milieu avec des ciseaux.

- Mettre au four, th.6, pendant 30 à 40 mn (les mounas doivent être légèrement dorées)

- Les saupoudrer de sucre concassé grossièrement.

**NOTA :** Pour les enfants, mettre un oeuf entier avec sa coquille au milieu de la pâte avant de l'enfourner.

## C'ETAIT HIER..

Extraits du carnet de Procès-Verbaux de Monsieur CORANTI, Gardien de la Paix à SIDI-BEL-ABBES

- OCTOBRE 1942. RAPPORT

à 16H Bd du 2° Spahis, j'ai constaté qu'un indigène mettait en vente des effets usagés non désinfectés. Interpellé, il m'a décliné l'identité suivante :

BOUSSALI Mohamed ouil Mohamed agé de 56 ans, demeurant Rue de l'Abattoir N°9.

Un instant après le nommé ZOUGAR LARBI EL MATTI agé de 36 ans dt Rue Larcy N°2 est venu me trouver et m'a déclaré qu'il était envoyé par le premier nommé. Il m'a remis un billet de 50 F pour que je lui restitué les effets que je lui avais saisi.

SAISI : Un billet de la Banque d'Algérie Série 896 U1360 33994896

Le 3 octobre 1942.

- A Monsieur le Commissaire Principal Commissariat Central de la Circonscription de la Police de Sidi-Bel-Abbès.

J'ai l'honneur de vous rendre compte des faits suivant. Etant sorti vers 16h30 pour assurer le courrier du commissariat le planton suppléant MARY étant resté seul, à mon retour m' fait constaté la disparition de la jeune indigène la nommée HALIMMA JARNAT dt au Marabout rue du dépôt, confiée à mes soins.

Le Douair \* de service devant le commissariat n'a pas vu sortir la sus nommée par la porte principale.

Sidi-Bel-Abbès le 9.10.42

\* Douair ; Suppléant Arabe.

- Jaquob COEN, Bijoutier dt rue LORBI-RON, agé de 50 ans.

P.V. embarra sur la voie publique

- à 14h45 Ensaleur les fils MINOTIER S.B.A. agé de 35 ans dt Rue BIAN-COURT N° 19

P.V. embarra sur la voie publique

- Ces extraits ont été recopiés textuellement par M MONTEBELLO gendre de notre " Super Flic ". Nous aurons l'occasion de vous en faire lire encore bien d'autres.

**KHEMIA** vous propose une assiette en faïence avec les ARMOIRIES DE SIDI-BEL-ABBES.

Elle sera à votre disposition lors des différents rendez-vous (NIMES, MARSSAC, TOUR DE FRANCE...) au prix de 45 F.

Vous pouvez éventuellement la recevoir par courrier en la demandant à KHEMIA. B.P.33 - 37510 BALLAN-MIRE, avec une participation aux frais d'envoi de 15 F.



## POUR FABRIQUER UNE "BILOCHA"

Avec un peu d'imagination, (ou beaucoup), on peut fabriquer des "bilochas" de toutes formes, de toutes grandeurs, de toutes couleurs. Nous allons vous donner des explications pour fabriquer la "bilocha" la plus simple: la "bilocha" en losange.

### MATERIEL

- deux baguettes de roseau (si vous en trouvez car elle est loin la Mekerra!), sinon deux baguettes de noisetier ou de pin, fines, souples et solides,
- de la farine et de l'eau pour fabriquer la colle,
- de la ficelle fine,
- du papier journal ou kraft ou sac poubelle en plastique,
- un anneau de rideau et des planchettes pour fabriquer le dévidoir,
- des bandelettes de chiffon ou des lanières de papier crépon de 2,50 m pour la queue

### AU TRAVAIL ...

Fixer les baguettes en croix et ajouter un point de colle. A l'aide d'un canif, faire de légères entailles à chaque extrémité. Passer la ficelle dans ces entailles. Placer l'armature sur le papier. Découper en laissant dépasser 4 ou 5 centimètres. Rabattre les bords du papier sur la ficelle et les coller.

## AMUSONS-NOUS JEUX - RÉBUS

Fixer la bride à l'aide d'une grosse aiguille à canevass. Elle transperce le papier et s'attache sur la baguette verticale. Renforcer les points d'attache avec de la colle. Fixer la queue. La décorer de noeuds de papier crépon.

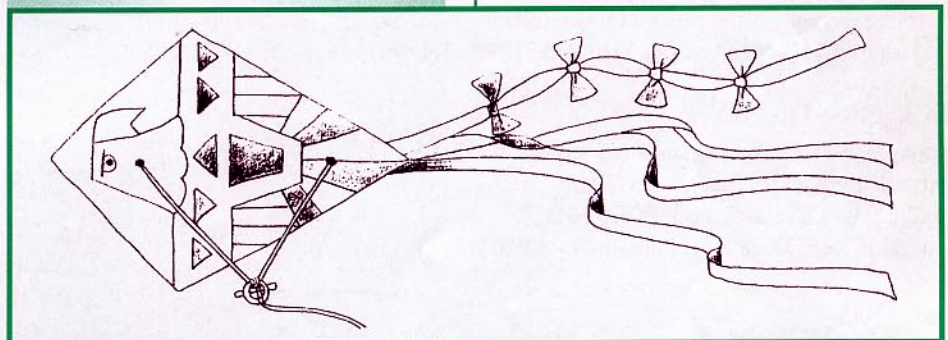
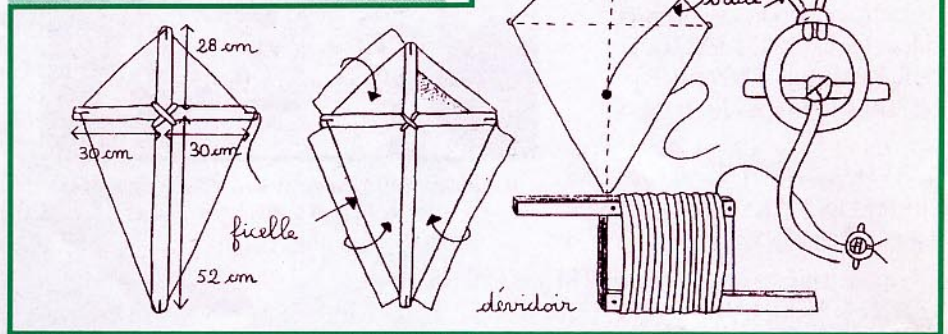

### LE DEVIDOIR:

indispensable pour enrouler et dérouler la ficelle. Le fabriquer en bois. Fixer la ficelle à l'anneau de la bride.

Et maintenant que le vent se lève !...

## POUR LA PETITE HISTOIRE...

Savez-vous que parmi les jeux traditionnels, les cerfs-volants (car tel est le nom scientifique de la "bilocha") gardent la faveur des jeunes.

Les plus célèbres sont originaires de Chine, du Japon et de Corée. Mais ils existent également en Amérique Centrale, au Guatemala et au Honduras, où des cerfs-volants géants sont lancés le 2 novembre, jour de la fête des Morts. Aux Etats-Unis, des ateliers spécialisés sont créés pour que les jeunes apprennent les bases de l'aérodynamique. ▲

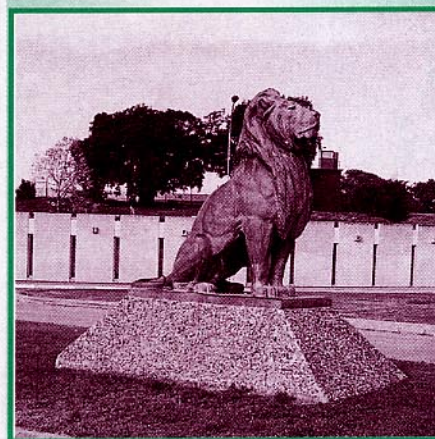

## L'ENIGME DE L'ANNEE

### JE SUIS PIED-NOIR

Je monte fièrement la garde devant la porte principale de "l'Ecole d'Application de l'Artillerie" à Draguignan.

Les Militaires n'ont pas voulu me laisser aux mains du F.L.N.

### SAVEZ-VOUS D'OU JE VIENS?

Ecrivez-nous pour nous dire ma ville d'origine. La première réponse exacte qui parviendra par écrit bénéficiera d'un abonnement gratuit pour un an.

## AMUSONS-NOUS.. Réponses RÉBUS

1 - LISEZ KHEMIA : il-see (boisson) | A im isie im | SIDI-BEL-ABRES : Cid I Bè la pissez

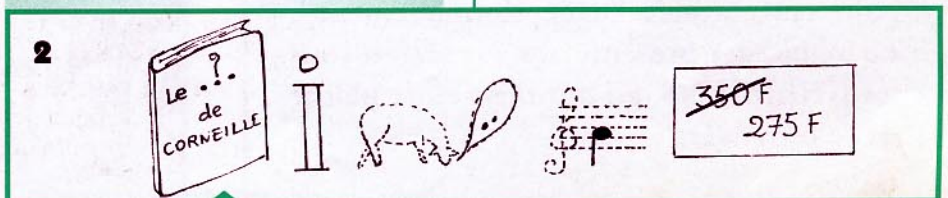
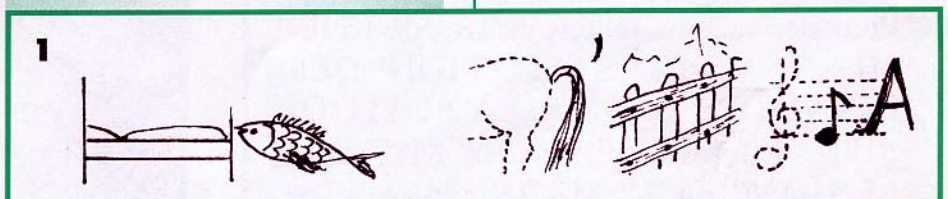



### ▲ ASSOCIATION

"SOUVENIR DU 26 MARS 1962"  
Pèlerinage National à LOURDES,  
samedi 26 et dimanche 27 mars 1994  
Présidé par Monseigneur LACASTE Evêque.  
Renseignements : M.Claude ROCHETTE  
4, rue des Lavandes 13770 VENELLES  
Tél : 42 54 06 74.

▲ Les TABIATIENS se retrouveront les  
4 et 5 juin prochains, au Centre Lattitu-  
de-Camargues à ARLES

Pour tous renseignements contacter :  
M.Jean-Michel AVELLANEDA  
29, Rue F.Mistral - 30900 NIMES  
Tél : 66 64 31 68 après 20 H 00.

▲ AVIS A LA POPULATION DES  
TREMBLES, PRUDON, OUED-  
IMBERT, DELIGNY.

10<sup>e</sup> Anniversaire des retrouvailles des TREMBLESIENS,  
les 21, 22 & 23 mai 1994 à VIVIERS (Ardèche).

Communiquez les adresses de ceux qui ont vécu dans les communes de PRUDON, OUED-  
IMBERT et DELIGNY et pour tous renseignements, contacter :

M.Jean AGULLO - 71, Rue Goya 81100 CASTRES - Tél : 63 59 73 56

### ▲ ANCIENS DE CHANZY.

Le prochain rassemblement aura lieu à ISTRES, les 12, 13 et 14 mai 1994,  
en prolongement de l'Ascension à NIMES. Prendre contact avec :

G.WEYER 4, Rue des Tilleul - 30620 NIMES.

ou F.CARRASCO 21, Rue J.Roumanille - 30320 MARGUERITTES.

## COMMUNIQUE

Pour éviter des erreurs regrettables et une grande perte de temps, nous vous prions d'écrire en lettres majuscules tous les noms propres ( patronymes, villes, rues ...) Nous souhaiterions recevoir vos articles avec vos coordonnées et le texte sur une même feuille ceci pour nous éviter les erreurs et les recherches. Nous vous en remercions.

LA REDACTION

## MESSAGE IMPORTANT

Pour des raisons indépendantes de KHE-  
MIA et de l'INSTITUTION DES  
INVALIDES DE LA L.E. à PUYLOU-  
BIER. la Journée d'Amitié "KHEMIA-  
LEGION" du 27 MARS est annulée  
pour cette année "exceptionnellement".  
La rédaction présente ses excuses à tous  
les KHEMIENS qui auraient eu le plaisir  
de se retrouver.

## LE COIN DES RENDEZ-VOUS



Au premier plan : à gauche M.René KSASS à droite Mme  
Lucienne FIEDLER-CHATEL et son époux.

▲ LES PARMENTIEROIS DES PYRENEES  
ORIENTALES, organisent une journée de  
retrouvailles entre Parmentierois, le 22 MAI  
94, à ARGELES-SUR-MER ( P.O.) au centre  
de Vacances "Le Méditerranée".

Pour tous renseignements, contacter :  
Marcel DEL AGUILA : Tél : 68 21 30 65.  
Georges FADDI : Tél : 68 21 48 42.  
Manou MIALET : Tél : 68 73 52 78.

▲ 20 et 30 mai 1993 : Réunion des Tabiatiens  
à Nimes.



Au centre M.Jean FLORENSON, dernier Maire de la commune  
de TABIA avant l'exode, entouré de ses enfants.  
Envoi de : Mme Danielle BAGIOU-WEBER - 86, Chemin des  
Izards - 31200 TOULOUSE.

## NOTRE AGENDA

26 & 27 MARS

2 AVRIL

30 AVRIL

12 MAI

12,13 & 14 MAI

21,22 & 23 MAI

22 MAI

4 & 5 JUIN

14 JUILLET

3 OCTOBRE

PELERINAGE à LOURDES

SOIREE JOYEUSE HARMONIE

CAMERONE

NIMES

CHANZYCIENS à ISTRES

TREMBLESIENS à VIVIERS

PARMENTIEROIS

à ARGELES/MER

TABIATIENS à ARLES.

MARSSAC

TOUR DE FRANCE à REIMS

## JOYEUSES PAQUES

Scène de la Passion interprétée par le Groupe théâtral de la Paroisse Saint-Vincent  
(année 1950) du temps des Abbés MAS & DEUMAS, à Sidi-Bel-Abbès. Le rôle du  
Christ était interprété par M. GARIN.

